

# RUPES®

Via Marconi, 3/A - Loc. Vermezzo 20071  
VERMEZZO CON ZELO (Mi) - Italy  
Tel. 02/946941 - Fax 02/94941040  
e-mail: info\_rupes@rupes.it - web: www.rupes.com



## AR11S - AR52ES AR38S - AR38ES

Smerigliatrici dritte  
Straight grinders  
Meuleuses droites  
Geradeschleifer  
Amoladoras rectas  
Rechte slijpers  
Прямые шлифовальные машины

<b>ISTRUZIONI ORIGINALI PER L'USO</b> .....	<b>3</b>
<b>TRANSLATION OF ORIGINAL OPERATING INSTRUCTIONS</b> .....	<b>8</b>
<b>CONVERSION DES INSTRUCTIONS DE FONCTIONNEMENT ORIGINAL</b> .....	<b>13</b>
<b>ÜBERSETZUNG DES URSPRÜNGLICHEN BETRIEBSANLEITUNG</b> .....	<b>18</b>
<b>TRADUCCIÓN DE MANUAL DE INSTRUCCIONES ORIGINAL</b> .....	<b>23</b>
<b>VERTALING VAN ORIGINELE GEBRUIKSAANWIJZING</b> .....	<b>28</b>
<b>ПЕРЕВОД ИНСТРУКЦИИ ПО ЭКСПЛУАТАЦИИ</b> .....	<b>33</b>

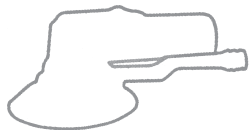

## AR11S-AR52ES

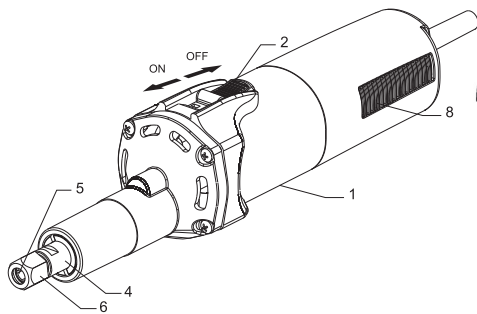



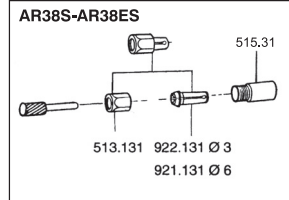
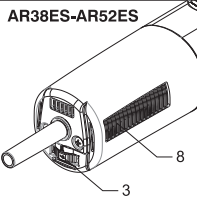
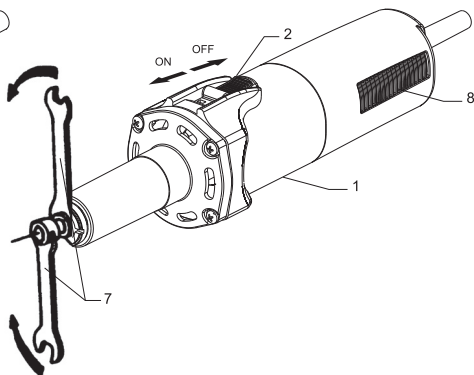









## AR38S-AR38ES



## SIMBOLI

Alcuni dei seguenti simboli possono essere presenti sul vostro utensile. Si prega di studiarli e imparare il loro significato. Una corretta interpretazione permetterà un utilizzo migliore e sicuro dell'utensile.

	Attenzione pericolo / Avvertenze	ISO7010 - W001
	Leggere le istruzioni	ISO7010 - M002
	Indossare gli occhiali protettivi	ISO7010 - M004
	Indossare le protezioni acustiche	ISO7010 - M003
	Indossare una maschera	ISO7010 - M016
	Indossare guanti protettivi	ISO7010 - M009
	Marcatura di conformità CE	
	Marchio di conformità EurAsian	
	Marchio C-Tick	
	Smaltimento dell'apparecchio dismesso	
	Classe di isolamento II	
	Freccia	Agire in direzione indicata dal senso della freccia

# DATI TECNICI

MODELLO	AR11S	AR52ES	AR38S	AR38ES
CLASSE DI ISOLAMENTO	□ / II	□ / II	□ / II	□ / II
POTENZA ASSORBITA W	700	600	800	800
PROTEZIONE ELETTRONICA CONTRO I SOVRACCARICHI	NO	SI	NO	SI
REGOLAZIONE ELETTRONICA DELLA VELOCITA'	NO	SI	NO	SI
n GIRI NOMINALI /min	9.000	3.000÷7.000	30.000	18.000÷30.000
Ø DIAMETRO PINZA DI SERRAGGIO mm	6*	6*	6**	6**
Ø DIAMETRO MASSIMO MOLE mm	45	45	25	25
MASSA Kg in funzione della EPTA-Procedure 01/2003	1,5	1,5	1,5	1,5

\* A richiesta riduzione pinza da Ø 6 a Ø 3 mm.

\*\* A richiesta pinza da Ø 3 mm o da Ø 6,35 mm.

I valori indicati sono riferiti ad una tensione nominale di 230V/50Hz. In caso di tensioni o frequenze d'alimentazione differenti, i valori possono variare. Riferirsi all'etichetta dati tecnici per conoscere i valori di targa dell'utensile.

## AVVERTENZE GENERALI

Le istruzioni per la sicurezza e la prevenzione degli infortuni sono riportate nel fascicolo "INDICAZIONI PER LA SICUREZZA" che costituisce parte integrante della presente documentazione. Il presente MANUALE D'ISTRUZIONI per l'uso riporta solamente le informazioni aggiuntive strettamente correlate all'uso specifico della macchina.

### UTILIZZO CONFORME AGLI SCOPI PREVISTI

La smerigliatrice dritta è adatta per smerigliare materiali come legno, metalli, plastiche o simili, in particolare nei luoghi di accesso difficile.

Utilizzare il prodotto solo per l'uso previsto.

Rispettare le indicazioni dei produttori e degli accessori ammessi.

### AVVERTIMENTI DI SICUREZZA GENERALI PER LE OPERAZIONI DI RETTIFICA E DI TAGLIO ABRASIVO

Questo utensile è destinato a funzionare come smerigliatrice. Leggere tutti gli avvertimenti di sicurezza, le istruzioni, le illustrazioni e le specifiche forniti con questo utensile. Il mancato rispetto di tutte le istruzioni sotto riportate può causare una scossa elettrica, un incendio e/o un incidente grave.

Le operazioni di levigatura, spazzolatura metallica e lucidatura non sono consigliate con questo utensile. Le operazioni per le quali non è previsto l'utensile possono provocare un pericolo e causare danni alle persone.

Non utilizzare accessori non specificamente realizzati per l'uso previsto o non consigliati dal produttore. Il semplice fatto che l'accessorio possa essere fissato al vostro utensile non garantisce un funzionamento in tutta

sicurezza.

La velocità nominale dell'accessorio deve essere almeno pari alla velocità massima indicata sull'utensile. Gli accessori fatti funzionare a una velocità superiore a quella nominale possono rompersi ed essere proiettati in aria.

Il diametro esterno e lo spessore del vostro accessorio devono essere adatti alle caratteristiche di capacità della protezione di sicurezza del vostro utensile. Gli accessori che hanno dimensioni non corrette non possono essere protetti o controllati adeguatamente.

Dischi abrasivi, flange, platorelli oppure altri portautensili ed accessori devono adattarsi perfettamente al mandrino portamolà dell'utensile elettrico in dotazione. Portautensili ed accessori che non si adattino perfettamente al mandrino portamolà dell'elettrotensile non ruotano in modo uniforme, vibrano molto forte e possono provocare la perdita del controllo.

I dischi, cilindri di levigatura, utensili da taglio o altri accessori montati su mandrino dovranno essere inseriti completamente nella pinza di serraggio. Se il mandrino non è serrato sufficientemente e/o la sporgenza del disco è eccessiva, esiste il rischio che il disco montato si stacchi e venga lanciato ad alte velocità.

Non utilizzare mai portautensili od accessori danneggiati. Prima di ogni utilizzo controllare i portautensili e gli accessori ed accertarsi che sui dischi abrasivi non vi siano scheggiature o crepature, che il platorello non sia soggetto ad incrinature, crepature o forte usura e che le spazzole metalliche non abbiano fili metallici allentati oppure rotti. Se l'utensile oppure l'accessorio impiegato dovesse sfuggire dalla mano e cadere, accertarsi che questo non abbia subito nessun danno oppure utilizzare un

accessorio intatto. Una volta controllato e montato il portautensili o accessorio, far funzionare l'elettrotensile per la durata di un minuto con il numero massimo di giri avendo cura di tenersi lontani e di impedire anche ad altre persone presenti di avvicinarsi al portautensili o accessorio in rotazione. Nella maggior parte dei casi i portautensili o accessori danneggiati si rompono nel corso di questo periodo di prova.

**Indossare abbigliamento di protezione.** A seconda dell'applicazione in corso utilizzare una visiera completa, maschera di protezione per gli occhi oppure occhiali di sicurezza. Per quanto necessario, portare maschere per polveri, protezione acustica, guanti di protezione oppure un grembiule speciale in grado di proteggervi da piccole particelle di levigatura o di materiale. Gli occhi dovrebbero essere protetti da corpi estranei espulsi in aria nel corso di diverse applicazioni. La maschera antipolvere e la maschera respiratoria devono essere in grado di filtrare la polvere provocata durante l'applicazione. Esponendosi per lungo tempo ad un rumore troppo forte vi è il pericolo di perdere l'udito.

**Prestare attenzione che le altre persone rispettino le distanze di sicurezza dalla zona di lavoro.** Chi entra nella zona di lavoro deve indossare i dispositivi di sicurezza individuale. Frammenti del pezzo in lavorazione oppure utensili rotti possono volar via oppure provocare incidenti anche al di fuori della zona diretta di lavoro.

**Tenere l'apparecchio esclusivamente per le superfici isolate dell'impugnatura qualora venissero effettuati lavori durante i quali l'accessorio potrebbe venire a contatto con cavi elettrici nascosti oppure con il proprio cavo di alimentazione.** Il contatto con un cavo sotto tensione può mettere sotto tensione anche parti metalliche dell'apparecchio, causando una scossa elettrica.

**Al momento dell'accensione, tenere sempre bene in mano l'utensile elettrico.** Il momento torcente di reazione del motore e dei suoi accessori può causare la torsione dell'utensile stesso.

**Utilizzare morsetti per il fissaggio del pezzo da lavorare. In nessun caso tenere il pezzo da lavorare con una mano e l'utensile elettrico con l'altra mano, mentre lo si utilizza.** Fissando il pezzo da lavorare con morsetti si possono avere ambedue le mani libere per una migliore gestione dell'utensile elettrico. Durante il taglio di piccoli pezzi, materiale in barre o tubi, questi tendono a roteare e sussiste il rischio che l'utensile si inceppi e venga lanciato in direzione dell'operatore.

**Tenere il cavo di collegamento elettrico sempre lontano da portautensili o accessori in rotazione.** Se si perde il controllo sull'utensile elettrico vi è il pericolo di troncane o di colpire il cavo di collegamento elettrico e la Vostra mano o braccio può arrivare a toccare il portautensili o accessorio in rotazione. **Non poggiare l'utensile elettrico prima che il portautensili o l'accessorio impiegato non si sia fermato completamente.** L'utensile in rotazione può entrare in contatto con la superficie di appoggio facendoVi perdere il controllo sull'utensile elettrico.

**Dopo ogni sostituzione di utensili ad inserto o dopo operazioni di manutenzione sull'utensile elettrico verificare che il dado della pinza di serraggio e altre parti di fissaggio siano ben serrate.** Elementi di fissaggio non ben serrati possono spostarsi in maniera imprevista e portare alla perdita del controllo; componenti non ben serrati possono essere lanciati con violenza. **Mai trasportare l'elettrotensile mentre questo dovesse essere ancora in funzione.** Attraverso un contatto casuale l'utensile in rotazione potrebbe fare presa sugli indumenti oppure sui capelli dell'operatore e potrebbe arrivare

a ferire seriamente il corpo dell'operatore.

**Pulire regolarmente le feritoie di ventilazione dell'utensile elettrico in dotazione.** Il ventilatore del motore attira polvere nella carcassa ed una forte raccolta di polvere di metallo può provocare pericoli di origine elettrica.

**Non utilizzare mai l'utensile elettrico nelle vicinanze di materiali infiammabili.** Le scintille possono far prendere fuoco questi materiali.

**Non utilizzare mai accessori che richiedano refrigeranti liquidi.** L'utilizzo di acqua o di altri liquidi refrigeranti può provocare una scossa di corrente elettrica.

**La dimensione dell'asta degli accessori deve essere adeguata a quella della pinza dell'elettrotensile.** Gli accessori che non corrispondono all'attacco di montaggio dell'elettrotensile risulteranno sbilanciati, vibreranno eccessivamente e potrebbero causare la perdita di controllo.

**Gli accessori montati sul mandrino devono essere inseriti a fondo nella pinza o nel mandrino.** Se il mandrino è bloccato in modo insufficiente e/o la sporgenza della mola è eccessiva, l'accessorio montato potrebbe allentarsi ed essere scagliato ad alta velocità.

#### **AVVERTENZE DI SICUREZZA SPECIFICHE PER LA SMERIGLIATURA:**

a) Utilizzare soltanto i tipi di mole consigliate per l'elettrotensile in uso ed esclusivamente per le applicazioni consigliate.

b) Non posizionare la mano in linea e dietro alla mola in rotazione. Se la mola, nel punto di mobilità, si sposta lontano dalla mano, gli eventuali contraccolpi possono spingere la mola in rotazione e l'elettrotensile direttamente verso l'operatore.

#### **AVVERTENZE DI SICUREZZA SUPPLEMENTARI:**

L'utensile è destinato all'uso con punte di mole abrasive ancorate montate permanentemente su mandrini piani e non filettati.

Osservare le istruzioni del produttore per il corretto montaggio e utilizzo delle mole. Maneggiare e conservare le mole con cura.

#### **AVVERTIMENTI DI SICUREZZA SPECIFICI PER LE OPERAZIONI DI RETTIFICA E DI TAGLIO ABRASIVO**

Utilizzare esclusivamente tipi di dischi di levigatura che sono raccomandati per lo specifico modello di utensile elettrico, e soltanto per le applicazioni consigliate. Ad esempio non utilizzare mai la superficie laterale di un disco da taglio per levigare. I dischi da taglio sono destinati all'asporto di materiale con bordo del disco. Ogni applicazione di forza laterale potrebbe danneggiare questi dischi.

**Per punte da taglio coniche o diritte con filettatura usare soltanto i mandrini non danneggiati, della corretta dimensione e lunghezza, senza intaglio di spalla.** L'uso di mandrini idonei riduce il rischio di rottura.

**Non posizionare mai la mano nella direzione di rotazione e/ o dietro il disco da taglio rotante.** Se il disco da taglio, durante l'utilizzo, viene spinto allontanandolo dalla mano dell'utilizzatore, in caso di contraccolpi dell'utensile elettrico il disco da taglio e l'utensile elettrico possono venir lanciati in direzione dell'operazione.

**Prevedere un supporto per i pannelli o per qualsiasi pezzo di grosse dimensioni in lavorazione per ridurre al minimo il rischio di incastro e di contraccolpo della mola.** I pezzi in lavorazione grandi hanno la tendenza a flettersi sotto il loro stesso peso. I supporti devono essere messi sotto il pezzo

in lavorazione, vicino alla linea di taglio e vicino al bordo del pezzo in lavorazione su entrambi i lati della mola.

**Siate particolarmente prudenti quando fate un "taglio a tasca" in pareti esistenti o in altre zone senza visibilità.** La mola sporgente può tagliare tubi del gas o dell'acqua, cavi elettrici oggetti causando possibili contraccolpi.

#### ULTERIORI AVVERTENZE DI PERICOLO

Evitare accumuli di polvere sul posto di lavoro. Le polveri si possono incendiare facilmente.

Un pezzo in lavorazione può essere bloccato con sicurezza in posizione solo utilizzando un apposito dispositivo di serraggio oppure una morsa a vite e non tenendolo con la semplice mano. Regolare la cuffia di protezione in modo tale da impedire una scia di scintille in direzione dell'operatore. Non toccare mole abrasive da sgrosso e taglio prima che le stesse si siano raffreddate. Azionare il tasto di bloccaggio dell'alberino solo ed esclusivamente quando l'alberino è fermo.

In caso contrario l'utensile elettrico potrebbe subire dei danni.



Indossare gli occhiali protettivi

#### INFORMAZIONE DI RUMORE / VALORE MEDIO DELL'ACCELERAZIONE

Il livello equivalente di pressione sonora (rumorosità) e il valore quadratico medio dell'accelerazione sono misurati secondo le norme **EN 60745**

**Livello di Pressione acustica / Potenza sonora Livello di vibrazioni su 3 assi (Sgrossatura)**

	L <sub>PA</sub>	L <sub>WA</sub>	Incertezza k	ah	Incertezza k
	dB(A)			m/s <sup>2</sup>	
AR 11S	89	100	3	4,75	1,0
AR 52ES	89	100	3	4,75	1,0
AR 38S	89	100	3	4,75	1,0
AR 38ES	89	100	3	4,75	1,0



**ATTENZIONE** I valori di misura indicati sono validi solo per utensili nuovi. Nell'impiego quotidiano i valori di rumore e vibrazione cambiano.

I valori di emissione indicati sono comparativi e utilizzabili per una valutazione provvisoria dei rischi di esposizione dell'operatore durante il periodo di lavoro. La corretta valutazione del periodo di lavoro deve comprendere anche i tempi di funzionamento a vuoto e di arresto dell'utensile. I valori di emissioni indicati sono rappresentativi delle principali applicazioni dell'utensile. Se l'utensile viene utilizzato per altre applicazioni, con altri accessori o se non viene sottoposto a regolare manutenzione, i valori di emissione possono aumentare sensibilmente durante il funzionamento.



Usare le protezioni acustiche!

#### PARTI DELLA MACCHINA

- 1 - Etichetta di identificazione dati tecnici
- 2 - Interruttore ON/OFF
- 3 - Regolatore di velocità (AR38ES-AR52ES)
- 4 - Albero portapinza di serraggio
- 5 - Pinza di serraggio
- 6 - Dado di serraggio pinza
- 7 - Chiavi di servizio
- 8 - Feritorie per ventilazione motore

#### MESSA IN FUNZIONE



**ATTENZIONE** Osservare la tensione di rete! La tensione della rete deve corrispondere a quella indicata sulla targhetta dell'elettrotensile.



**PERICOLO** Prima di qualunque intervento sull'elettrotensile estrarre la spina di rete dalla presa.

#### PRIMA DELLA MESSA IN SERVIZIO

Prima di mettere in funzione la macchina accertarsi che:

- l'imballo sia integro e non mostri segni di danneggiamento dovuti a trasporto e magazzinaggio;
- la fonte di energia sia conforme alle caratteristiche della macchina;
- cavo di alimentazione e relativa spina siano in perfetto stato;
- tutti i componenti della macchina siano montati correttamente e non presentino segni di danneggiamento;
- le feritorie di ventilazione non siano ostruite.

#### MONTAGGIO/SOSTITUZIONE DELLE MOLE O DELLE FRESE

##### AR11S - AR52ES:

- Inserire il gambo della mola o della fresa nella sede della pinza (5);
- mantenendo fermo l'albero portapinza (4) con la chiave in dotazione (7), serrare il dado di fissaggio (6);
- controllare che l'utensile non giri fuori centro.

Quando si desidera utilizzare gli utensili con gambo di Ø 3 mm, inserire la riduzione pinza fornita come accessorio.

##### Per montare la riduzione:

- svitare il dado (6);
- inserire la riduzione pinza;
- riavvitare il dado (6) e procedere al montaggio degli utensili.

##### AR38S - AR38ES:

- Inserire la pinza (cod. 921.131 o cod. 922.131) nel dado (cod. 513.131) ed accertatevi che sia alloggiata nella sua sede;
- inserire la fresa nella pinza, facendo attenzione al diametro del gambo che deve essere uguale al foro della pinza;
- si consiglia di assemblare la pinza insieme al dado. Successivamente inserire la fresa;
- serrare il dado, pinza e fresa sull'albero porta pinza (cod. 515.31).

Qualora si desideri utilizzare gli utensili con gambo di Ø 3 mm o Ø 6,35 mm, sostituire la pinza in dotazione con quelle aventi la sede prescelta fornite come ricambi.

#### Per effettuare la sostituzione:

- svitare il dado (6);
- sostituire la pinza;
- riavvitare il dado (6) e procedere al montaggio degli utensili (vedi montaggio 3).



**AVVERTENZA** : Prima dell'utilizzo, controllare lo stato delle mole/frese. Le mole/ frese devono essere montate correttamente e devono ruotare liberamente.

Non utilizzare mai mole/frese difettose, danneggiate o non coassiali. Mole/ frese difettose possono andare in pezzi e creare il pericolo di incidenti.

Avviare la macchina e controllare che non siano presenti vibrazioni anomale o scenterature dell'utensile. **In caso contrario spegnere la macchina immediatamente e provvedere ad eliminare le anomalie.**

#### AVVIAMENTO E FERMATA

- **Avviamento**: spingere in avanti l'interruttore ON/OFF (2);  
Per bloccare l'interruttore ON/OFF (2): premere l'interruttore verso il basso nella parte anteriore, fino allo scatto in posizione ON.
- **Fermata**: rilasciare l'interruttore ON/OFF (2).  
Se bloccato premere l'interruttore ON/OFF (2) nella parte posteriore verso il basso e rilasciarlo in posizione OFF.



**ATTENZIONE: dopo un'interruzione dell'energia elettrica se l'interruttore ON/OFF è inserito, è necessario rilasciare l'interruttore (vedi Fermata).**

#### REGOLAZIONE ELETTRONICA DEL NUMERO DI GIRI (AR38ES-AR52ES)

La regolazione del numero di giri si ottiene manovrando opportunamente la rotella del regolatore di velocità (3) posta nella parte posteriore della macchina. La scelta della velocità va fatta in funzione delle caratteristiche dei dischi di carta abrasiva e del materiale da lavorare.

#### ACCESSORI

##### AR11S - AR52ES:

Mole o frese in commercio con Ø max di 45 mm e gambo di Ø 6 mm (3 mm utilizzando la riduzione fornibile su richiesta).

##### AR38S - AR38ES:

Mole o frese in commercio con Ø max di 25 mm e gambo di Ø 6 mm (da 3 mm o da 6,35 mm utilizzando la pinza fornibile su richiesta).



**L'utilizzo di utensili con diametro superiore porta ad un sovraccarico del motore e degli organi di trasmissione portandoli ad un deterioramento in tempi brevissimi.**

#### MANUTENZIONE



**Tutte le operazioni vanno eseguite a spina disinserita.** A fine lavoro, od in caso di necessità, spolverare con getto di aria compressa il corpo macchina prestando particolare attenzione alla pulizia delle feritoie di ventilazione del motore.

#### Non sono ammessi altri interventi da parte dell'utente.

Per la manutenzione e la periodica pulizia delle parti interne, come spazzole, cuscinetti, ingranaggi etc. o altre necessità rivolgersi ai Centri di Assistenza autorizzati anche sul sito [www.rupes.com](http://www.rupes.com) sezione Service.

**Utilizzare solo ricambi originali RUPES.**

#### SMALTIMENTO (Direttiva RAEE)



**Solo per i Paesi UE:** Secondo la Direttiva Europea sui rifiuti di apparecchiature elettriche ed elettroniche e la sua attuazione in conformità delle norme nazionali, le apparecchiature elettriche esauste devono essere raccolte separatamente, ai fini di essere riciclate in modo eco-compatibile. Il prodotto, quando giunge a fine vita, non deve essere disperso nell'ambiente o gettato tra i rifiuti domestici, ma deve essere smaltito presso i centri di raccolta differenziata autorizzati (contattare le autorità locali competenti per conoscere dove smaltire il prodotto secondo le norme di legge). Il corretto smaltimento del prodotto contribuisce alla tutela della salute e alla salvaguardia dell'ambiente.

Lo smaltimento abusivo del prodotto comporta sanzioni a carico dei trasgressori.

#### DICHIARAZIONE DI CONFORMITÀ UE

Dichiariamo sotto la nostra responsabilità che l'utensile elettrico a motore portatile, al quale fa riferimento il presente manuale, è conforme ai Requisiti Essenziali delle Direttive: **2006/42/CE; 2014/30/UE; 2011/65/UE.**

Le prove/verifiche sono eseguite in accordo alle seguenti Normative:

**EN 60745-1: 2009 + A11: 2010**

**EN 60745-2-23: 2013**

**EN 55014-1: 2017**

**EN 55014-2: 2015**

**EN 61000-3-2: 2014**

**EN 61000-3-3: 2013**

**EN 62233: 2008**

**EN IEC 63000: 2018**

Vermezzo con Zelo (MI), 01/12/2021

Fascicolo tecnico presso:

RUPES S.p.A. a socio unico

Via Marconi, 3/A - Loc. Vermezzo 20071

VERMEZZO CON ZELO (MI) - Italy













**RUPES** S.p.A. a socio unico

IL PRESIDENTE

G. Valentini

## SIMBOLS

Some of the following symbols may be used on your tool. Please study them and learn their meaning. Proper interpretation of these symbol will allow you to operate the tool better and safer.

	Warning symbol/ Warning message	ISO7010 - W001
	Read instruction manual	ISO7010 - M002
	Wear eye protection	ISO7010 - M004
	Indossare le protezioni acustiche	ISO7010 - M003
	Wear a mask	ISO7010 - M016
	Wear a gloves	ISO7010 - M009
	CE compliant	
	EurAsian Mark	
	C-Tick Mark	
	Disposal of decommissioned	
	Insulation class II	
	Arrow	Act in the direction indicated by the arrow direction



# TECHNICAL DATA

TYPE	AR11S	AR52ES	AR38S	AR38ES
INSULATION CLASS	□ / II	□ / II	□ / II	□ / II
ABSORBED POWER W	700	600	800	800
ELECTRONIC OVERLOAD PROTECTION	NO	YES	NO	YES
ELECTRONIC SPEED CONTROL	NO	YES	NO	YES
n NOMINAL RPM /min	9.000	3.000÷7.000	30.000	18.000÷30.000
Ø COLLET DIAMETER mm	6*	6*	6**	6**
Ø MAXIMUM WHEEL DIAMETER mm	45	45	25	25
WEIGHT Kg according to EPTA-Procedure 01/2003	1,5	1,5	1,5	1,5

\* On request, collect reduction from Ø 6 to Ø 3 mm.

\*\* On request, collect with Ø 3 mm or Ø 6,35 mm.

The values shown are based on a nominal voltage of 230V/50Hz. In the case of voltages and frequencies of different power values may vary. Refer to the label technical specifications to the nominal values of the tool.

## GENERAL WARNINGS

All instructions concerning safety and the prevention of industrial accidents can be found in file SAFETY INSTRUCTIONS, that forms integral part of this documentation. This INSTRUCTION MANUAL only contains additional information that specifically explain how to use the machine.

### SPECIFIC USE

The straight grinder is suitable for grinding materials such as wood, metals, plastics or similar, especially in places that are difficult to access.

Use the product only for its intended use. Observe the manufacturer's indications and the permitted accessories.

### GENERAL SAFETY WARNINGS FOR CORRECTION AND ABRASIVE CUTTING OPERATIONS

This tool is designed to be used as grinder. Refer to all the safety warnings, instructions, illustrations and specifications supplied with the tool. Failure to follow all the instructions provided below may result in electric shocks, fires and/or serious injuries.

The use of this tool for smoothing, metal brushing and polishing operations is not recommended. Its use for applications other than those for which it has been designed may lead to hazardous situations and cause injuries to people.

Do not use accessories that are not specifically designed for the intended use of the tool or that have not been recommended by the manufacturer. The fact that an

accessory can be fixed to the tool does not imply that it can be used safely.

The rated speed of accessories must be at least equivalent to the maximum speed of the tool. If operated at a greater speed than the rated one, accessories may break and cause the ejection of chips.

The external diameter and thickness of accessories must be appropriate to guarantee the protection and safety of the tool. Accessories with incorrect dimensions cannot be adequately protected or controlled.

Abrasive discs, flanges, sanding pads or other tool holders and accessories must properly fit the wheel holder spindle of the electric tool supplied. Tool holders and accessories that do not fit perfectly with the wheel holder spindle of the electric tool do not rotate evenly, vibrate excessively and may cause loss of control.

The discs, sanding cylinders, cutting tools or other accessories fitted on the spindle must be fully inserted into the clamping collet. If the spindle is not sufficiently tightened and/or the protrusion of the disc is excessive, there is a risk that the mounted disc can come loose and be launched at high speeds.

Never use a damaged accessory. Before every use, check the tool holders and accessories and ensure that the abrasive wheels have no chips and cracks, that the sanding pad is not subject to cracks, or excessive wear and that the metal brushes do not have loose or cracked wires. If the tool or accessory used were to slip from your hand and fall, ensure that it has not suffered any damage or use an undamaged accessory. After inspecting and installing the tool holder or accessory, operate the electric

tool for a period of one minute with the maximum number of revolutions, taking care to keep away and also to prevent other persons present from approaching the tool holder or accessory in rotation. In most cases, the damaged accessories or tool holders break during this trial period.

**Wear protective clothing.** Depending on the application in progress, use a face shield, mask, eye protection or safety goggles. If necessary, wear dust masks, hearing protection, protective gloves or special overalls to protect yourself from small abrasive parts or material. Your eyes must be protected from foreign bodies thrust into the air during the different applications. The dust mask and breathing mask must be able to filter the dust produced during the application. Prolonged exposure to high intensity noise leads to the danger of losing your hearing.

**Pay attention that other people are respecting the safety distances from the work area. Anyone entering the work area must wear personal protection equipment.** Fragments of the workpiece or broken tools may be launched and cause injury even to those outside the immediate operating area. **Keep the device only for isolated surfaces of the handle were work is performed during which the accessory may come into contact with hidden cables or with its own power cable.** Contact with a live wire can also energize the metal parts of the device, causing electrical shock.

**When turning on, always keep well the electrical tool in hand.** The reaction torque time of the motor and its accessories may cause the twisting of the tool itself.

**Use clamps to secure the work piece. Under no circumstances should you hold the work piece with one hand and the electrical tool with the other hand, while it is being used.** By securing the work piece with clamps, you can have both hands free to better operate the electrical tool. During the cutting of small pieces, material in rods or tubes, they tend to spin and there is a risk that the tool gets jammed and is launched in the direction of the operator.

**Always keep the electric connection cable away from the tool holder or accessories in rotation.** If you lose control of the power tool, there is a risk of cutting or hitting the electric connection cable and your hand or arm could touch the tool holder or accessory in rotation.

**Do not place the power tool before the tool holder or accessory has come to a complete stop.** The tool in rotation can come into contact with the supporting surface, causing you to lose control of the electric tool.

**After each replacement of insert tools or after maintenance operations on the electric tool, check that the nut of the clamping collet and other fastening parts are tight.** Fastening elements that are not tightened can move unexpectedly and lead to loss of control; components that are not tightened can be thrown violently.

**Never carry the electric tool it is still in operation.** Through accidental contact with the tool in rotation, it could grip onto clothing or the hair of the operator and could come to seriously injure the operator's body.

**Regularly clean the fan slots of the electrical tool provided.** The motor fan draws dust into the casing and a comprehensive collection of metal dust may cause electrical hazards.

**Never use the electric tool in the vicinity of materials flammable.** Sparks could ignite these materials.

**Do not use accessories that require liquid coolants.** The use of water or other coolants can cause an electric shock.

**The arbour size of accessories must properly fit the collet of the power tool.** Accessories that do not match the mounting hardware of the power tool will run out of balance, vibrate excessively and may cause loss of control.

**Mandrel mounted accessories must be fully inserted into the collet or chuck.** If the mandrel is insufficiently held and/or the overhang of the wheel is too long, the mounted accessory may become loose and be ejected at high velocity.

#### **SAFETY WARNINGS SPECIFIC FOR GRINDING:**

a) Use only wheel types that are recommended for your power tool and only for recommended applications.

b) Do not position your hand in line with and behind the rotating wheel. When the wheel, at the point of operation, is moving away from your hand, the possible kickback may propel the spinning wheel and the power tool directly at you.

#### **ADDITIONAL SAFETY WARNINGS:**

The tool is intended for use with bonded abrasive wheel points (grinding stones) permanently mounted on plain, unthreaded mandrel (shanks). L'utensile è destinato all'uso con punte di mole abrasive ancorate montate permanentemente su mandrini piani e non filettati.

Osservare le istruzioni del produttore per il corretto montaggio e utilizzo delle mole. Maneggiare e conservare le mole con cura.

Observe the instructions of the manufacturer for correct mounting and use of wheels. Handle and store wheels with care.

#### **ADDITIONAL SAFETY WARNINGS FOR GRINDING AND ABRASIVE CUTTING OPERATIONS**

**Use only the type of cutting/grinding wheels recommended for your tool and the protection specifically designed for the selected cutting/grinding wheel.** Cutting/grinding wheels not designed to be used with the tool cannot be adequately protected and are unsafe.

**The protection must be solidly fixed to the tool and placed in the safest position possible so as to minimise the potential risk of contact between the operator and cutting/grinding wheel.** The protection is designed to protect operators from the ejection of fragments in case of breakage and from accidental contacts with the grinding wheel.

**Cutting/grinding wheels must be used for the recommended applications only. For example do not use the cutting side of the wheel for grinding operations.** Abrasive cutting wheels may break because they are designed to be used for peripheral grinding operations and for the application of lateral forces.

**Always use the cutting/grinding wheels with undamaged flanges and verify that their shape and dimensions are appropriate for the selected cutting/grinding wheel.** The purpose of flanges is to support the cutting/grinding wheel and reduce the potential risk of breakage. Flanges for cutting

wheels may be different from those of grinding wheels.

**Do not use grinding/cutting wheels that have been fitted on larger tools.** These cutting/grinding wheels are unsuitable because of their higher speed as compared to that of smaller tools and could therefore cause explosions

#### FURTHER HAZARD WARNINGS

**Avoid having dust accumulated on the work station.** The dust can easily ignite.

**A work piece can be safely locked in position only using an appropriate tightening device or a screw clamp and not just holding it with your hand.** Adjust the protective earmuffs so as to impede a trail of sparks in the direction of the operator. Do not touch the rough and cut grinding wheels before they are cooled. Activate the locking key of the spindle only when the spindle is stopped. Otherwise, the electrical tool may suffer damages.



**Wear protective goggles**

#### INFORMATOIN NOISE / MEAN ACCELERATION VALUE

The tools are suppressed in accordance for the prevention and elimination of radio disturbances measured in accordance with standard: **EN 60745**

	Sound pressure level / Sound power level			3 axis vibration level (Roughing)	
	L <sub>PA</sub>	L <sub>WA</sub>	Uncertainty k	a <sub>h</sub>	Uncertainty k
	dB(A)			m/s <sup>2</sup>	
AR 11S	89	100	3	4,75	1,0
AR 52ES	89	100	3	4,75	1,0
AR 38S	89	100	3	4,75	1,0
AR 38ES	89	100	3	4,75	1,0



**DANGER** The indicate measurements refer to new power tools. Daily use causes the noise and vibration values to change.

Displayed emission values are comparative and are to be employed for a provisional assessment of the operator's risk exposure during the work period. Appropriate evaluation of work period must also include tool's idle and stop periods. These emission values represent the tool's main applications. If the tool is used for other applications, with other accessories, or if it does not undergo regular maintenance, emission values can significantly increase during operations.



**Wear ear protection!**

#### PARTS OF THE TOOL

- 1 - Technical data identification label
- 2 - ON/OFF switch
- 3 - Speed control (AR38ES - AR52ES)
- 4 - Spindle with seating for collet
- 5 - Collet
- 6 - Collet lock-nut
- 7 - Wrench
- 8 - Motor ventilation slots

#### STARTING UP



**WARNING** Pay attention to the mains voltage! The mains voltage must correspond to the voltage indicated on the technical data identification label (1).



**WARNING** Before any intervention on the electrical tool take the plug out from the socket

#### BEFORE STARTING THE TOOL

Before starting-up the tool, ensure that:

- the packaging is complete and does not show signs of having been damaged during storage or transport;
- the power supply conforms with the characteristics of the tool;
- the power supply cable and plug are in perfect condition;
- all the parts of the tool have been assembled in the proper manner and that there are no signs of damage;
- the ventilation slots are not obstructed.

#### FITTING/REPLACING ABRASIVE WHEELS OR CUTTERS

##### AR11S - AR52ES:

- Insert the stem of the wheel or cutter in the collet seating (5);
  - keep the collet spindle (4) still using the wrench (7) supplied and tighten lock-nut (6);
  - check that the tool does not rotate off-centre.
- When the need arises to use tools having a spindle diameter of  $\varnothing$  3 mm, fit the reduction collet supplied as accessory.

##### To fit the reduction collet:

- unscrew nut (6);
- insert the reduction collet;
- re-tighten the nut (6) then follow the normal tool fitting procedure.

##### AR38S - AR38ES:

- Fit pliers (Part. No. 921.131 or 922.131) into the out (Part No. 513.131) and make sure that they are housed in their seal;
- fit the milling cutter into the pliers, paying attention to the stem diameter which shall be equal to the pliers hole;
- it is recommended to assemble the collet together with the nut (6). Then insert the cutter.

- it is recommended to assemble the collet together with the nut (6). Then insert the cutter.
- tighten the nut, the pliers and milling cutter on the pliers-holding shall (Part No. 515.31).

When the need arises to use tools having a spindle diameter of  $\varnothing$  3 mm or  $\varnothing$  6,35 mm, replace the collet supplied with the spare collet having the necessary seat diameter.

#### To make the replacement:

- unscrew the nut (6);
- substitute the collet;
- re-tighten the nut (6) then follow the normal tool fitting procedure (see fitting 3).



**WARNING:** Before use, check the state of the wheels/cutters. The wheels/cutters must be properly assembled and must rotate freely. Never use defective, damaged or coaxial wheels/cutters. Defective wheels/cutters can fall to pieces and cause the danger of accidents.

Start the tool and check that there are no unusual vibration, or dismating movement of the tool. **Otherwise switch-off the tool immediately and eliminate the cause.**

#### STARTING AND STOPPING

- **Starting:** push the slide of the ON/OFF (2) forward; if the tool is to be locked in the ON position, apply pressure to the front part of the slide switch at the same time.
- **Stopping:** release the slide ON/OFF (2).  
If locked, press the ON/OFF switch in the lower part downwards and release it in the OFF position.



**WARNING:** after an interruption of the electrical energy, if the ON/OFF switch is inserted, it is necessary to release the switch (see Stopped).

#### ELECTRONIC RPM REGULATION (AR38ES-AR52ES)

The rpm can be adjusted by rotating the wheel speed adjustment wheel (3) located on the rear of the tool. The choice of speed depends on the characteristics of the abrasive paper disc and the material to be worked.

#### USABLE WORKING TOOLS

##### AR11S - AR52ES:

Abrasive wheels or cutters available on the market of max  $\varnothing$  45 mm and spindle  $\varnothing$  6 mm (3 mm using the reducer supplier on request).

##### AR38S - AR38ES:

Market grinders or millers with max  $\varnothing$  25 mm and shanks with  $\varnothing$  6 mm (3 mm or 6,35 mm using the collect available on request).



**The use of tools of larger diameter will overload the motor and drive system leading to rapid deterioration.**

#### MAINTENANCE



**All maintenance operations are carried out with the power supply disconnected.** At the end of each work session, or when required, remove any dust from the body of the tool using a jet of compressed air, paying particular attention to the motor ventilation slots.

**No other maintenance operations must be undertaken by the user.** Maintenance and cleaning of the inner parts, like brushes, ball bearings, gears etc. or others, must be carried out only by an authorized customer-service workshop or on [www.rupes.com](http://www.rupes.com).

Use only the original RUPES parts or accessories.

#### DISPOSAL (WEEE DIRECTIVE)



**For EU countries only:** According to the European Directive on Waste from electrical and electronic equipment and its implementation in conformity with national standards, exhausted electrical equipment must be collected separately, in order to be recycled in an environmentally friendly way. The product, when it reaches the end of its life, must not be dispersed in the environment or thrown away as household waste. It must be disposed at authorized recycling centres (contact your local authorities to know where to dispose of the product according to the law). The correct disposal of the product contributes to the health and preservation of the environment. Illegal disposal of the product will entail penalties against the offenders.

Disposing of the product correctly contributes to protecting human health and safeguarding the environment. Any illegitimate disposal of the product will be punishable by law.

#### EU DECLARATION OF CONFORMITY

We declare on our responsibility that the hand-held motor operated tool, which is mentioned in the present operating manual, is in conformity with the Essential Requirements of Safety of the following Directives: **2006/42/EC; 2014/30/EU; 2011/65/EU.**

The tests have been carried out in accordance with following Standards:

**EN 60745-1: 2009 + A11: 2010**

**EN 60745-2-23: 2013**

**EN 55014-1: 2017**

**EN 55014-2: 2015**

**EN 61000-3-2: 2014**

**EN 61000-3-3: 2013**

**EN 62233 : 2008**

**EN IEC 63000: 2018**

Technical file at:

RUPES S.p.A. a socio unico

Via Marconi, 3/A - Loc. Vermezzo 20071

VERMEZZO CON ZELO (Mi) - Italy

Vermezzo con Zelo (MI), 01/12/2021













**RUPES** S.p.A. a socio unico

IL PRESIDENTE

G. Valentini

## SYMBOLES

Certains des symboles suivants peuvent être utilisés sur votre outil. Se il vous plaît de les étudier et apprendre leur signification. Une interprétation correcte de ces symboles vous permettra d'utiliser l'outil meilleur et plus sûr.

	Symbole d'avertissement / Message d'avertissement	ISO7010 - W001
	Lisez le manuel d'instruction	ISO7010 - M002
	Porter des lunettes de protection	ISO7010 - M004
	Porter une protection de l'oreille	ISO7010 - M003
	Porter un masque	ISO7010 - M016
	Porter un des gants	ISO7010 - M009
	Conforme aux normes CE	
	L'outil est inclus dans la liste EurAsian	
	C-Tick Mark	
	Élimination des déclassés	
	Classe d'isolation II	
	Flèche	Agissant dans la direction indiquée par la direction de la flèche

# CARACTERISTIQUES TECHNIQUES

TYPE	AR11S	AR52ES	AR38S	AR38ES
CLASSE D'ISOLATION	□ / II	□ / II	□ / II	□ / II
PUISSANCE ABSORBÉE W	700	600	800	800
PROTECTION ELECTRONIQUE CONTRE LES SURCHARGES	NON	OUI	NON	OUI
REGLAGE ELECTRONIQUE DE LA VITESSE	NON	OUI	NON	OUI
n TOURS/min	9.000	3.000÷7.000	30.000	18.000÷30.000
Ø DIAMETRE PINCE DE SERRAGE mm	6*	6*	6**	6**
Ø DIAMETRE MAXIMUM MEULES mm	45	45	25	25
MASSE Kg suivant EPTA-Procédure 01/2003	1,5	1,5	1,5	1,5

\* Sur demande réduction pince de Ø 6 à Ø 3 mm.

\*\* Sur demande pince Ø 3 mm ou Ø 6,35 mm.

Les valeurs indiquées sont basées sur une tension nominale de 230V/50Hz. Dans le cas des tensions et des fréquences de différentes valeurs de la puissance peut varier. Reportez-vous aux spécifications techniques d'étiquettes pour les valeurs nominales de l'outil.

## RECOMMANDATIONS GENERALES

Les instructions sur la sécurité et la prévention des accidents se trouvent sur le fascicule « INDICATIONS SUR LA SÉCURITÉ » qui fait partie intégrante de cette documentation. Le présent MODE D'EMPLOI ne donne que des informations supplémentaires strictement liées à l'usage spécifique de l'outil.

### UTILISATION CONFORME

La meuleuse droite est adaptée pour poncer des matériaux comme le bois, les métaux, les plastiques ou similaires, en particulier dans les lieux d'accès difficile. Utiliser le produit uniquement pour l'usage prévu. Respecter les indications des producteurs et des accessoires admis.

### MISES EN GARDE DE SÉCURITÉ GÉNÉRALES POUR LES OPÉRATIONS DE RECTIFICATION ET DE DÉCOUPE ABRASIVE

Cet outil est prévu pour fonctionner en tant que meuleuse. Lisez toutes les consignes de sécurité, les instructions, les illustrations et les spécifications fournies avec l'outil. Le non-respect des instructions ci-après peut donner lieu à un choc électrique, un incendie et/ou un accident grave.

Il est déconseillé d'effectuer des opérations de ponçage, brossage métallique ou polissage avec cet outil. Les opérations pour lesquelles cet outil n'est pas prévu peuvent provoquer un danger et causer des blessures aux personnes.

N'utilisez pas d'accessoires n'ayant pas été spécialement réalisés pour l'utilisation prévue ou conseillés par le fabricant. Le simple fait que

l'accessoire puisse être fixé sur votre outil ne garantit pas un fonctionnement en toute sécurité.

**La vitesse nominale de l'accessoire doit être au moins égale à la vitesse maximale indiquée sur l'outil.** Les accessoires fonctionnant à une vitesse supérieure à la vitesse nominale peuvent se briser et être projetés en l'air.

**Le diamètre extérieur et l'épaisseur de votre accessoire doivent être adaptés aux caractéristiques de capacité du protecteur de votre outil.** Il est impossible de protéger ou de contrôler de façon appropriée les accessoires présentant des dimensions non correctes.

**Les disques abrasifs, les brides, les plateaux ou bien les autres porte-outils et accessoires doivent s'adapter parfaitement à la broche porte-meule de l'outil électrique fourni.** Les porte-outils et les accessoires qui ne s'adaptent pas parfaitement à la broche porte-meule de l'outil électrique ne tournent pas de façon uniforme, ils vibrent très fort et ils peuvent provoquer la perte du contrôle.

**Les disques, les cylindres de ponçage, les outils de découpe ou autres accessoires montés sur broche doivent être introduits complètement dans la pince de serrage.** Si la broche n'est pas suffisamment serrée et/ou que la saillie du disque est excessive, le risque existe que le disque monté se détache et soit lancé à grandes vitesses.

**Ne jamais utiliser de porte-outils ni d'accessoires endommagés.** Avant chaque utilisation, contrôler les porte-outils et les accessoires et s'assurer qu'il n'y ait pas d'ébrèchements ni de fissures sur les disques abrasifs, que le plateau ne soit pas sujet à des défauts, fissures ou fortes usures et que les brosses métalliques n'aient pas de fils métalliques desserrés ou cassés.

Si l'outil ou bien l'accessoire employé échappe des mains et tombe, s'assurer que celui-ci n'ait subi aucun endommagement ou bien utiliser un accessoire intact. Après avoir contrôlé et monté le porte-outils ou l'accessoire, faire fonctionner l'outil électronique pendant une minute avec le nombre maximum de trous en ayant soin de le tenir loin et d'empêcher également aux autres personnes présentes de s'approcher du porte-outils ou de l'accessoire en rotation. Dans la plus grande partie des cas, les porte-outils ou accessoires endommagés se cassent durant cette période d'essai. Porter des vêtements de protection. Selon l'application en cours, utiliser une visière complète, un masque de protection pour les yeux ou bien des lunettes de sécurité. Quand nécessaire, porter des masques pour poussières, protection acoustique, gants de protection ou bien un tablier spécial capable de vous protéger des petites particules de ponçage ou de matériau. Les yeux devraient être protégés contre les corps étrangers expulsés en l'air au cours de différentes applications. Le masque anti-poussière et le masque respiratoire doivent être capables de filtrer la poussière provoquée durant l'application. Si on s'expose pour une longue durée à un bruit trop fort, il y a danger de perdre l'ouïe.

Faire attention à ce que les autres personnes respectent les distances de sécurité de la zone de travail. Les personnes qui entrent dans la zone de travail doivent porter les équipements de sécurité individuelle. Des fragments de la pièce en usinage ou bien des outils cassés peuvent s'envoler ou bien provoquer des accidents également hors de la zone directe de travail.

Tenir l'appareil exclusivement depuis les surfaces isolées de la poignée si vous effectuez des travaux durant lesquels l'accessoire pourrait entrer en contact avec des câbles électriques cachés ou bien avec son câble d'alimentation. Le contact avec un câble sous tension peut également mettre sous tension les parties métalliques de l'appareil et causer une électrocution. Au moment du démarrage, toujours bien tenir en main l'outil électrique. Le couple de réaction du moteur et de ses accessoires peut causer la torsion de l'outil.

Utiliser des étaux pour la fixation de la pièce à usiner. Ne jamais tenir la pièce à usiner avec une main et l'outil électrique avec l'autre main, pendant qu'on l'utilise. En fixant la pièce avec des étaux, on peut avoir les deux mains libres pour une meilleure gestion de l'outil électrique. Durant la découpe de petites pièces, matériel en barres ou tuyaux, ceux-ci tendent à tourner et il subsiste un risque que l'outil s'ennaye et soit lancé en direction de l'opérateur.

Garder le câble de branchement électrique toujours loin de porte-outils ou d'accessoires en rotation. Si vous perdez le contrôle sur l'outil électrique, le danger existe de coupe ou de frapper le câble de branchement électrique et votre main ou bras pourrait toucher le porte-outils ou accessoire en rotation.

Ne pas poser l'outil électrique tant que le porte-outils ou l'accessoire employé ne s'est pas arrêté complètement. L'outil en rotation peut entrer en contact avec la surface d'appui et vous faire perdre le contrôle sur l'outil électrique.

Après chaque remplacement d'outils à insert ou après des opérations d'entretien sur l'outil électrique, vérifier que l'écrou de la pince de serrage et d'autres parties de fixation soient bien serrés. Des éléments de fixation mal serrés peuvent se déplacer de façon imprévue et conduire à la perte du contrôle ; des composants mal serrés peuvent être lancés avec violence.

Ne jamais transporter l'outil électrique tandis qu'il doit encore être en fonctionnement. A travers un contact accidentel, l'outil en rotation pourrait faire prise sur les vêtements ou bien sur les cheveux de l'opérateur et il pourrait blesser sérieusement le corps de l'opérateur.

Nettoyer régulièrement les fentes de ventilation de l'outil électrique fourni. Le ventilateur du moteur attire de la poussière dans le châssis et une forte collecte de poussière de métal peut provoquer des dangers d'origine électrique. Ne jamais utiliser l'outil électrique à proximité de matériaux inflammables. Les étincelles peuvent faire prendre feu à ces matériaux.

Ne jamais utiliser d'accessoires qui ont besoin de liquides de refroidissement. L'utilisation d'eau ou d'autres liquides de refroidissement peut provoquer une décharge de courant électrique.

La taille de l'axe des accessoires doit s'adapter correctement au mandrin de l'outil électrique. Les accessoires qui ne correspondent pas au matériel de montage de l'outil électrique seront déséquilibrés, subiront des vibrations excessives et pourront entraîner une perte de contrôle.

Les accessoires montés sur le mandrin doivent être insérés à fond dans le mandrin ou le mors du mandrin. Si le mandrin n'est pas maintenu suffisamment et/ou si le porte-à-faux de la meule est trop long, l'accessoire monté risque de se desserrer et d'être éjecté en cas de vitesse élevée.

#### CONSIGNES DE SÉCURITÉ SPÉCIFIQUES AU MEULAGE:

a) Utilisez que les types de meules qui sont recommandés pour votre outil électrique et uniquement pour les applications recommandées.

b) Ne positionnez pas votre main en ligne avec et derrière la meule en mouvement. Lorsque la meule en fonctionnement s'écarte de votre main, le rebond éventuel peut propulser la meule en rotation et l'outil électrique directement sur vous.

#### AUTRES AVERTISSEMENTS DE SÉCURITÉ:

Cet outil est destiné à être utilisé avec des meules sur tige pour abrasifs agglomérés, fixées en permanence sur un mandrin lisse non fileté (tiges).

Pour installer et utiliser correctement la meule, veuillez suivre les instructions du fabricant. Manipulez les meules avec soin et rangez-les en lieu sûr.

#### MISES EN GARDE DE SÉCURITÉ SUPPLÉMENTAIRES POUR LES OPÉRATIONS DE MEULAGE ET DE COUPE ABRASIVE

Utilisez uniquement des meules recommandées pour votre outil et le protecteur spécifique conçu pour la meule choisie. Les meules non conçues pour l'outil ne peuvent pas être suffisamment protégées et présentent alors un danger.

Le protecteur doit être fermement fixé à l'outil et placé afin de garantir une sécurité maximale, de sorte que l'opérateur soit exposé le moins possible à la meule. Le protecteur permet de protéger l'opérateur contre les éventuels débris de la meule endommagée et contre tout contact accidentel avec celle-ci. Les meules ne doivent être utilisées que pour les applications préconisées. Par exemple : ne meulez pas avec le côté de la meule à tronçonner. Les meules à tronçonner abrasives étant destinées au meulage périphérique, l'application de forces latérales à ces meules peut les briser.

Utilisez toujours des brides de serrage en parfait état, dont la taille et la forme sont adaptées à la meule de votre choix. Les brides pour meule appropriées servent de support à la meule et réduisent ainsi le risque de rupture

de cette dernière. Les brides pour les meules à tronçonner peuvent être différentes des autres brides de meule.

**N'utilisez pas de meules usagées provenant d'outils de plus grande taille.** Les meules destinées à un outil de plus grande taille ne sont pas conçues pour les vitesses de rotation plus élevées d'outils de plus petite taille et risquent de se casser.

#### MISES EN GARDE DE DANGER SUPPLÉMENTAIRES

**Éviter des accumulations de poussière sur le poste de travail.** Les poussières peuvent facilement prendre feu.

**Une pièce en usinage peut être bloquée avec sécurité en position uniquement en utilisant un dispositif de serrage adapté ou bien un étiau à vis et non pas en la tenant seulement avec la main.** Régler le casque de protection de façon à empêcher une traînée d'étincelles en direction de l'opérateur. Ne pas toucher de meules abrasives de dégrossissement et de découpe tant qu'elles ne se sont pas refroidies. Actionner la touche de blocage de l'arbre seulement et exclusivement quand l'arbre est arrêté. En cas contraire, l'outil électrique pourrait subir des dommages.



Porter les lunettes de protection

### INFORMATION DU BRUIT / VALEUR MOYENNE DE L'ACCELERATION

Le niveau équivalent de la pression sonore (niveau de bruit) et la valeur quadratique moyenne de l'accélération sont mesurés conformément aux normes EN 60745

Niveau de pression acoustique / Niveau de puissance acoustique Niveau des vibrations selon 3 axes

	L <sub>PA</sub>	L <sub>WA</sub>	Incertitude k	(Ebauche)	
				a <sub>h</sub>	Incertitude k
	dB(A)			m/s <sup>2</sup>	
AR 11S	89	100	3	4,75	1,0
AR 52ES	89	100	3	4,75	1,0
AR 38S	89	100	3	4,75	1,0
AR 38ES	89	100	3	4,75	1,0



**ATTENTION** Les valeurs de mesure indiquées s'appliquent aux appareils neufs. Pendant la mise en œuvre quotidienne, les valeurs de bruit et de vibrations varient. Les valeurs d'émission relevées sont comparatives et ne doivent être employées que pour une évaluation provisoire du risque auquel l'opérateur est exposé au cours de la période de travail. Une évaluation appropriée de la période de travail doit également inclure des périodes d'inactivité et d'arrêt de l'outil. Ces valeurs d'émission sont représentatives des principales applications auxquelles l'outil est destiné. Si l'outil est utilisé dans d'autres applications, avec d'autres accessoires, ou s'il ne bénéficie pas d'un entretien régulier, les valeurs d'émission en cours de fonctionnement peuvent s'accroître dans des proportions significatives.



Utiliser un dispositif de protection auditive!

#### PARTIES DE LA MACHINE

- 1 - Etiquette d'identification des données techniques
- 2 - Interrupteur ON/OFF
- 3 - Régulateur de vitesse (AR38ES-AR52ES)
- 4 - Arbre porte-pince de serrage
- 5 - Pince de serrage
- 6 - Écrou de serrage pince
- 7 - Clés de service
- 8 - Fentes de ventilation moteur

#### MISE EN SERVICE



**ATTENTION** Observer la tension de réseau! La tension du réseau doit correspondre à celle indiquée sur la plaque d'identification des données techniques (1).



**DANGER** Avant une quelconque intervention sur l'outil électrique, extraire la fiche de réseau de la prise.

#### AVANT LA MISE EN SERVICE

Avant de mettre la machine en service, s'assurer que:

- l'emballage est intègre et qu'il ne montre aucun signe d'endommagements dus au transport et au stockage;
- la source d'énergie est conforme aux caractéristiques de la machine;
- le câble d'alimentation et la fiche relative sont en parfait état;
- tous les composants de la machine sont montés correctement et ne présentent pas de signes d'endommagement;
- les fentes de ventilation ne sont pas bouchées.

#### MONTAGE/RETRAITS DES MEULES OU DE FRAISES

##### AR11S - AR52ES:

- Introduire la stem de la meule ou de la fraise dans le siège de la pince (5);
  - en bloquant l'arbre porte-pince (4) avec la clé (7) fournie avec l'appareil, serrer l'écrou de fixation (6);
  - s'assurer que l'outil n'est pas décentré.
- Pour utiliser les outils ayant un pied de Ø 3 mm, insérer la réduction pince fournie comme accessoire.

##### Pour procéder au remplacement:

- dévisser l'écrou (6);
- insérer la réduction pince;
- revisser l'écrou (6) et procéder à le montage des outils.

##### AR38S - AR38ES:

- Insérer la pince (code 921.131 ou code 922.131) dans l'écrou (code 513.131) et vérifier si elle est logée dans son siège;
- insérer la fraise dans la pince, faisant attention au diamètre de la tige qui doit être égal au trou de la pince;
- on conseille d'assembler la pince avec l'écrou (6). Ensuite, introduire la fraise.
- serrer l'écrou, la pince et la fraise sur l'arbre porte-pince (code 515.31).



Pour utiliser les outils ayant un pied de Ø 3 mm ou Ø 6,35 mm, remplacer la pince fourni avec l'appareil par celle à un siège nécessaire, fournie comme rechange.

#### Pour effectuer le remplacement:

- dévisser l'écrou (6);
- remplacer la pince;
- revisser l'écrou (6) et procéder à le montage des outils (montage 3).



**MISE EN GARDE :** Avant l'utilisation, contrôler l'état des meules/fraises. Les meules/fraises doivent être montées correctement et doivent tourner librement. Ne jamais utiliser de meules/fraises défectueuses, endommagées ou non coaxiales. Des meules/fraises défectueuses peuvent se casser et créer le danger d'accidents.

Mettre la machine en marche et s'assurer qu'il n'y a pas de vibrations anormales et que l'outil n'est pas décentré.

**Dans le cas contraire, éteindre la machine immédiatement et éliminer les anomalies.**

#### MISE EN MARCHÉ ET ARRÊT

- **Mise en marche:** pousser vers l'avant le coulisseau ON/OFF (2); pour le bloquer en position ON, appuyer en même temps sur la partie avant du coulisseau.
- **Arrêt:** relâcher le coulisseau ou ON/OFF (2);  
Si bloqué, appuyer sur l'interrupteur marche/arrêt dans la partie arrière vers le bas et le libérer dans la position OFF.



**ATTENTION:** après une interruption de l'énergie électrique, si l'interrupteur ON/OFF est enclenché, il faut libérer l'interrupteur (voir Arrêt).

#### RÉGLAGE ÉLECTRONIQUE DU NOMBRE DE TOURS (AR38S-AR52ES)

Le réglage du nombre de tours s'obtient en manoeuvrant de manière appropriée le bouton du régulateur de vitesse (3) situé sur la partie arrière de la machine. Le choix de la vitesse doit être fait en fonction des caractéristiques des disques du papier abrasif et du matériau à usiner.

#### OUTILS DE TRAVAIL ADMIS

##### AR11S - AR52ES:

Meules et fraises en vente dans le commerce ayant un Ø max de 45 mm et un pied de Ø 6 mm (3 mm en utilisant la réduction fournie sur demande).

##### AR38S - AR38ES:

Meules ou fraises en commerce avec Ø max de 25 mm et tige de Ø 6 mm (de 3 mm ou de 6,35 mm en utilisant la pince disponible sur demande).



**L'utilisation d'outils ayant un diamètre supérieur cause une surcharge du moteur et des organes de transmission qui provoque une détérioration rapide.**

#### ENTRETIEN



**Toutes les opérations doivent être effectuées à fiche étant débranchée.** À la fin du travail et en cas de nécessité, dépoussiérer le corps de la machine à l'aide d'un jet d'air comprimé en faisant particulièrement attention au nettoyage des fentes de ventilation du moteur.

**Aucune autre intervention de l'utilisateur n'est pas admise.**

Tous les travaux d'entretien et les travaux de polissage des pièces internes, comme les brosses, coussinet, engrenages etc., doivent être effectués par un atelier de réparation autorisé [www.rupes.com](http://www.rupes.com).

Utilisez uniquement les pièces ou accessoires originaux RUPES.

#### ÉLIMINATION (DIRECTIVE DEEE)



**Uniquement pour les pays de l'UE :** Conformément à la directive européenne relative aux déchets d'équipements électriques et électroniques et son application selon les normes nationales, les équipements électriques usagés doivent être collectés séparément afin d'être recyclés de manière écologiquement responsable.

Le produit, lorsqu'il atteint sa fin de vie, ne doit pas être dispersé dans l'environnement ou jeté avec les déchets ménagers, mais doit être collecté dans un centre de tri sélectif afin d'être éliminé (Veuillez contacter les autorités locales pour obtenir les centres de tri conformes à la législation).

L'élimination correcte du produit contribue à la protection de la santé et de l'environnement. Des sanctions contre les personnes ne respectant pas l'élimination correcte du produit seront prises.

L'élimination correcte du produit contribue à la protection de la santé et de l'environnement. En n'éliminant pas le produit conformément à la loi en vigueur vous vous exposez à des sanctions.

#### DÉCLARATION UE DE CONFORMITÉ

Nous déclarons sous notre responsabilité que l'outil électrique à moteur portable, auquel se réfère le présent manuel, est conforme aux Conditions Essentielles des Directives :

2006/42/CE; 2014/30/UE; 2011/65/UE.

Les preuves/vérifications ont été exécutées en accord avec les vigneurs Régles Harmonisées Européennes Basse Tension:

EN 60745-1: 2009 + A11: 2010

EN 60745-2-23: 2013

EN 55014-1: 2017

EN 55014-2: 2015

EN 61000-3-2: 2014

EN 61000-3-3: 2013

EN 62233: 2008

EN IEC 63000: 2018

Dossier technique auprès de:

RUPES S.p.A. a socio unico

Via Marconi, 3/A - Loc. Vermezzo 20071

VERMEZZO CON ZELO (MI) - Italy

Vermezzo con Zelo (MI), 01/12/2021













**RUPES** S.p.A. a socio unico

Il RÉSIDENTE

G. Valentini

## PIKTOGRAMM

Einige der folgenden Symbole können am Werkzeug vorhanden sein. Bitte studieren und lernen, ihre Bedeutung. Die richtige Interpretation wird die optimale Nutzung und sichere Werkzeug ermöglichen.

	Wichtige Sicherheitshinweise / Geräts folgende Anweisungen	ISO7010 - W001
	Lesen Sie vor Bedienung	ISO7010 - M002
	Schutzbrille	ISO7010 - M004
	Gehörschutz tragen	ISO7010 - M003
	Tragen Sie eine Maske	ISO7010 - M016
	Schutzhandschuhe	ISO7010 - M009
	Prüfzeichen CE	
	EurAsian Qualitätskennzeichen	
	C-Tick Zeichen	
	Entsorgung von außer Dienst	
	Schutzklasse II	
	Pfeil	Act in der durch den Pfeil angegebenen Richtung Richtung

# TECHNISCHE DATEN

TYP	AR11S	AR52ES	AR38S	AR38ES
ISOLATIONSKLASSE	□ / II	□ / II	□ / II	□ / II
LEISTUNGS-AUFNAHME W	700	600	800	800JA
ELEKTRONISCHE ÜBERLASTSCHUTZ	NEIN	JA	NEIN	JA
ELEKTRONISCHE DREHZAHLREGULIERUNG	NEIN	JA	NEIN	18.000 ÷ 30.000
n UMDREHUNGEN U/min	9.000	3.000 ÷ 7.000	30.000	6**
Ø DURCHMESSER SPANNZANGE mm	6*	6*	6**	25
Ø MAX. SCHEIBEN-Ø mm	45	45	25	1,5
GEWICHT Kg entsprechend EPTA-Procedure 01/2003	1,5	1,5	1,5	

\* Auf Anfrage Spannzangenreduzierung von Ø 6 auf Ø 3 mm.

\*\* Auf Anfrage Spannzange Ø 3 mm oder Ø 6,35 mm.

Die dargestellten Werte basieren auf einer Nennspannung von 230V/50Hz basiert. Im Falle von Spannungen und Frequenzen von verschiedenen Leistungswerten kann variieren. Beziehen sich auf die technischen Spezifikationen Label auf die Nennwerte des Werkzeugs.

## ALLGEMEINE HINWEISE

Die Sicherheits- und Unfallverhütungsvorschriften sind im beiliegenden Heft HINWEISE ZUR SICHERHEIT enthalten, das integrierender Teil dieser Dokumentation ist. Diese GEBRAUCHSANLEITUNG enthält daher nur Zusatzinformationen, welche den spezifischen Einsatz des Geräts betreffen.

### BESTIMMUNGSGEMÄÑE VERWENDUNG

Die gerade Schleifmaschine eignet sich zum Schleifen von Materialien wie Holz, Metall, Kunststoff oder ähnlichem, im Besonderen an schwer zu erreichenden Stellen. Das Produkt ausschließlich für den vorgesehenen Verwendungszweck verwenden Die Hinweise der Hersteller und des zulässigen Zubehörs beachten.

### ALLGEMEINE SICHERHEITSHINWEISE FÜR DAS SCHLEIFEN UND TRENNSCHLEIFEN

Dieses Werkzeug ist für den Einsatz als Schleifmaschine bestimmt. Alle Sicherheitshinweise, die Anweisungen, die Abbildungen und die technischen Daten beachten, die mit diesem Werkzeug geliefert werden. Die mangelnde Beachtung aller unten aufgeführten Anweisungen kann zu elektrischen Schlägen, Brand und/oder schweren Unfällen führen.

Von Vorgängen des Schleifens, metallischen Bürstens und Polierens mit diesem Werkzeug wird abgeraten. Vorgänge, für die der Einsatz des Werkzeugs nicht vorgesehen ist, können eine Gefahr darstellen und Personenschäden verursachen.

Kein Zubehör verwenden, das nicht ausdrücklich für den vorgesehenen

Gebrauch hergestellt oder vom Hersteller empfohlen wurde. Die bloße Tatsache, dass das Zubehör auf Ihrem Werkzeug angebracht werden kann, garantiert keine Funktionsweise unter völlig sicheren Bedingungen.

Die Nenngeschwindigkeit des Zubehörs muss mindestens der auf dem Werkzeug angegebenen Höchstgeschwindigkeit entsprechen. Zubehör, dass bei einer Geschwindigkeit über der Nenngeschwindigkeit verwendet wird, kann brechen und in die Luft geschleudert werden.

Der Außendurchmesser und die Stärke Ihres Zubehörs müssen sich für den Schutzgrad der Sicherheitsvorrichtung Ihres Werkzeugs eignen. Zubehör mit nicht korrekten Größen kann nicht angemessen geschützt oder kontrolliert werden.

Schleifscheiben, Flansche, Schleifteller oder anderes Zubehör müssen genau auf die Schleifspindel Ihres Elektrowerkzeugs passen. Einsatzwerkzeuge, die nicht genau auf die Schleifspindel des Elektrowerkzeugs passen, drehen sich ungleichmäßig, vibrieren sehr stark und können zum Verlust der Kontrolle führen.

Die Scheiben, die Zieherschleifzylinder, die Schneidwerkzeuge oder anderes auf der Spindel montiertes Zubehör, muss vollständig in die Sperrzange eingefügt werden. Wenn die Spindel nicht fest angezogen wurde bzw. der Überstand der Scheibe übermäßig ist, besteht die Gefahr, dass die montierte Scheibe abspringt und mit hoher Geschwindigkeit herausgeschleudert wird.

Niemals beschädigte Werkzeugträger oder Zubehör verwenden. Vor jeder Nutzung die Werkzeugträger und das Zubehör kontrollieren und sicherstellen, dass die Schleifscheiben keine Absplittungen oder Risse

aufweist, dass der Schleifteller keine Risse, Sprünge aufweisen oder stark abgenutzt ist und dass die Metallbürsten keine losen oder kaputte Metalldrähte aufweisen. Wenn das genutzte Werkzeug oder Zubehör aus der Hand gleiten oder herabfallen, muss man sicherstellen, dass es nicht beschädigt wurde oder ein unversehrtes Zubehör verwenden. Nach der Kontrolle und der Montage des Werkzeugträgers oder des Zubehörs, das Elektrowerkzeug eine Minute lang mit der Höchstdrehzahl in Betrieb nehmen, dabei muss man sich von dem Gerät entfernen und auch anderen Personen das Annähern an den drehenden Werkzeugträger oder Zubehör verbieten. Üblicherweise brechen beschädigte Werkzeugträger oder Zubehör genau in dieser Testphase.

**Schutzkleidung tragen.** Abhängig von der Art der Anwendung trägt man eine vollständige Abschirmung, Schutzmaske für die Augen oder eine Schutzbrille tragen. Bei Notwendigkeit, Staubmasken tragen, Hörschutz, Schutzhandschuhe oder eine spezielle Schürze, die vor kleinen Schleifteilchen oder Material schützt. Die Augen müssen vor Fremdkörpern geschützt werden, die während den Anwendungen herausgeschleudert werden können. Die Staubschutzmaske und die Atemmaske müssen den Staub filtern, der während der Anwendung entsteht. Ist man lange Zeit starkem Lärm ausgesetzt, besteht die Gefahr eines Gehörschadens.

**Darauf achten, dass die Personen den Sicherheitsabstand zu dem Arbeitsbereich einhalten.** All diejenigen die den Arbeitsbereich betreten, müssen die persönliche Schutz ausgerichtet tragen. Teilchen des Werkstücks oder beschädigtes Zubehör könnte herausgeschleudert werden oder Unfälle hervorrufen, auch außerhalb des Arbeitsbereichs.

**Das Gerät ausschließlich an den isolierten Oberflächen des Griffs halten, wenn man Arbeiten ausführt bei denen das Zubehör mit den versteckten Elektrokabeln oder mit seinem Stromkabel in Kontakt kommen könnte.** Der Kontakt mit einem unter Spannung stehenden Kabel könnte die Metallteile des Gerätes unter Spannung setzen, die Stromschläge hervorrufen.

**Bei dem Einschalten, das Elektrogerät immer fest in der Hand halten.** Der Reaktionsdrehmoment des Motors und des Zubehörs kann zu der Drehung des Werkzeugs führen.

**Zur Befestigung des Werkstücks Klemmen benutzen.** Das Werkstück keinesfalls mit einer Hand und das Elektrowerkzeug mit der anderen Hand, während dessen Verwendung, halten. Befestigt man das Werkstück mit Klemmen, hat man beide Hände frei und kann das Werkzeug bestens in der Hand halten. Bei dem Schneiden von kleinen Stücken, Stangen oder Rohre, neigen diese dazu sich zu drehen und es besteht das Risiko, dass das Werkzeug hemmt und in Richtung des Bedieners geschleudert wird.

**Das Stromkabel nicht in der Nähe des Werkzeugträgers oder des drehenden Zubehörs halten.** Verliert man die Kontrolle über das Elektrowerkzeug, besteht die Gefahr, das Stromkabel durchzuschneiden oder zu treffen und Ihre Hand oder Ihr Arm könnte den Werkzeugträger oder das drehende Werkzeug berühren.

**Das Elektrowerkzeug nicht ablegen, bevor der Werkzeugträger oder das verwendete Zubehör nicht vollständig stillstehen.** Das Drehwerkzeug kann mit der Auflagefläche in Kontakt kommen und Sie verlieren die Kontrolle über das Elektrowerkzeug.

**Nach dem Austausch des Steckwerkzeugs oder nach der Wartung des Werkzeugs muss man sicherstellen, dass die Mutter der Sperrzange und andere Befestigungsteile gut angezogen wurden.** Nicht gut angezogene Befestigungselemente, können sich unvorhergesehen verschieben und man

kann die Kontrolle verlieren; nicht gut angezogene Komponenten können mit Wucht herausgeschleudert werden.

**Das Elektrowerkzeug nicht transportieren, wenn dieses noch in Betrieb ist.** Bei einem auch zufälligen Kontakt könnte sich das Werkzeug in der Kleidung verfangen oder in den Haaren des Bedieners und könnte den Körper des Bedieners ernsthaft verletzen.

**Die Belüftungsschlitze des gelieferten Elektrowerkzeugs regelmäßig reinigen.** Der Ventilator des Motors zieht Staub in das Gehäuse an und eine starke Metallstaubansammlung kann zu Elektrogefahren führen.

**Das Elektromaterial niemals in der Nähe von entflammbaren Materialien verwenden.** Die Funken könnten das Material entzünden.

**Niemals Zubehör verwenden, das flüssige Kältemittel benötigt.** Das Verwenden von Wasser oder anderen flüssigen Kältemittel, kann einen Stromschlag hervorrufen.

**Die Dorngröße der Zubehöre muss genau auf die Spannzange des Elektrowerkzeugs passen.** Zubehöre, die nicht genau auf den Aufsatz des Elektrowerkzeugs passen, laufen aus dem Gleichgewicht, vibrieren übermäßig und können zu Kontrollverlust führen.

**Bei Befestigung mit einem Spanndorn müssen die Zubehöre vollständig in die Spannzange oder das Spannfutter eingesetzt werden.** Wenn der Spanndorn unzureichend befestigt ist oder der Überstand des Schleifstiftes zu groß ist, kann sich das eingespante Zubehör lösen und unter hoher Geschwindigkeit weggeschleudert werden.

#### **SPEZIELLE SICHERHEITSHINWEISE ZUM SCHLEIFBETRIEB:**

a) Verwenden Sie ausschließlich Schleifstifttypen, die für Ihr Elektrowerkzeug empfohlen werden, und auch dann nur für empfohlene Anwendungen.

b) Meiden Sie den Bereich vor und hinter dem rotierenden Schleifstift. Wenn sich der Schleifstift während des Betriebs von Ihrer Hand wegbewegt, kann im Falle eines Rückschlags das Elektrowerkzeug mit sich drehenden Schleifstift direkt auf Sie zugschleudert werden.

#### **ZUSÄTZLICHE SICHERHEITSHINWEISE:**

Das Werkzeug ist für die Verwendung mit gummi gebundenen Schleifstiften (Schleifkörper) ausgelegt, die permanent auf einem glatten Spanndorn ohne Gewinde (Schaft) montiert sind.

Befolgen Sie die Anweisungen des Herstellers zur korrekten Montage und Verwendung von Schleifstiften. Behandeln und lagern Sie Schleifstifte mit Sorgfalt.

#### **ZUSÄTZLICHE SICHERHEITSHINWEISE ZU DEM SCHLIFF UND DEM TRENNSCHLEIFEN**

Verwenden Sie ausschließlich die für Ihr Werkzeug empfohlenen Schleifscheibentypen und die spezifisch für die gewählte Schleifscheibe ausgelegte Schutzvorrichtung. Schleifscheiben, für die das Werkzeug nicht ausgelegt wurde, können nicht angemessen geschützt werden und sind daher nicht sicher.

Die Schutzvorrichtung muss fest an dem Werkzeug angebracht und in die Position der höchsten Sicherheit gebracht werden, damit der Benutzer so wenig wie möglich mit der Schleifscheibe in Berührung kommen kann. Die Schutzvorrichtung sorgt für den Schutz des Bedieners vor Bruchstücken der Schleifscheibe und dem versehentlichen Kontakt mit derselben.

Die Schleifscheiben dürfen nur für die empfohlenen Einsätze verwendet werden. Zum Beispiel: nicht zum Schneiden mit der Seite der Schleifscheibe schleifen. Die zum Schneiden ausgelegten Schleifscheiben dienen dem peripheren Schleifen und die Einwirkung seitlicher Kräfte kann diese brechen lassen.

Stets unbeschädigte Schleifscheibenflansche verwenden, die die korrekte Größe und Form für die gewählte Schleifscheibe aufweisen. Geeignete Schleifscheibenflansche stützen die Schleifscheibe und verringern so die Möglichkeit des Brechens derselben.

Die Flansche für Schneidscheiben können von denen für Schleifscheiben abweichen. Keine mit größeren Werkzeugen verwendeten Schleifscheiben verwenden. Die für ein größeres Werkzeug bestimmte Schleifscheibe eignet sich wegen der höheren Drehzahlen eines kleineren Werkzeugs nicht: die Schleifscheibe kann explodieren.

#### WEITERE GEFAHRENHINWEISE

Staubansammlungen am Arbeitsplatz vermeiden. Der Staub ist leicht entzündlich. Ein Werkstück kann nur sicher blockiert werden, wenn man eine entsprechende Blockiervorrichtung verwendet, oder Schraubenklemmen und es nicht einfach mit der Hand hält. Die Schutzhaube zu regulieren, dass ein Funkenflug in Richtung des Bedieners vermieden werden kann.

Die Schrupp- und Schneid-Schleifscheiben nicht berühren, bevor diese abkühlen konnten. Die Blockiertaste des Welle nur dann und ausschließlich aktivieren, wenn die Welle stillsteht. Im gegenteiligen Fall könnte das Elektrowerkzeug beschädigt werden.



Schutzbrille tragen

## INFORMATIONEN SCHALLPEGEL / MITTLERE BESCHLEUNIGUNG

Der Schalldruckpegel (Geräuschentwicklung) und die mittlere quadratische Beschleunigung der Maschine, gemessen gemäß EN 60745.

	Schalldruckpegel / Schalleistungspegel		Messunsicherheit k	3-Achsen Vibrationspegel (Schruppen)	
	L <sub>PA</sub>	L <sub>WA</sub>		a <sub>h</sub>	Messunsicherheit k
	dB(A)			m/s <sup>2</sup>	
AR 11S	89	100	3	4,75	1,0
AR 52ES	89	100	3	4,75	1,0
AR 38S	89	100	3	4,75	1,0
AR 38ES	89	100	3	4,75	1,0



**ACHTUNG** Die angegebenen Messwerte gelten für neue Geräte. Im täglichen Einsatz verändern sich Geräusch- und Schwingungswerte.

Bei den gezeigten Pegelwerten handelt es sich um Vergleichswerte, die zu einer vorläufigen Einschätzung des Risikos für den Bediener während der Arbeitszeit dienen. Für eine angemessene Einschätzung der Arbeitszeit müssen die Zeiten berücksichtigt werden, in denen sich das Gerät im Ruhezustand befindet oder ausgeschaltet ist. Diese Werte wurden anhand der Haupteinsatzgebiete des Geräts ermittelt. Wenn das Gerät für andere Aufgaben oder mit anderen Zubehörprodukten verwendet wird oder keine regelmäßigen Wartungsarbeiten durchgeführt werden, können diese Werte beim Betrieb deutlich überschritten werden.



Gehörschutz benutzen!

#### BAUTEILE DER MASCHINE

- 1 - Identifizierungsetikett mit technischen Daten
- 2 - EIN/AUS-Schalter
- 3 - Drehzahlregler (AR38ES-AR52ES)
- 4 - Spindelwelle mit Aufnahme für Spannzange
- 5 - Spannzange
- 6 - Spannmutter der Spannzange
- 7 - Service-Schlüssel
- 8 - Lüftungsschlitze Motor

#### INBETRIEBNAHME



**ACHTUNG** Die Netzspannung beachten! Die Netzspannung muss dem Angaben auf dem Identifizierungsetikett mit den technischen Daten übereinstimmen (1).



**GEFAHR** Vor Eingriffen an dem Elektrowerkzeug muss man den Stecker aus der Steckdose ziehen

#### VOR DER INBETRIEBNAHME

Vor einer Inbetriebnahme des Gerätes sollten Sie sicherstellen:

- daß die Verpackung unversehrt ist und keine Beschädigungen durch Transport bzw. Lagerung aufweist;
- das Stromnetz entspricht den Gerätekennwerten;
- Anschlußkabel und -Stecker sind in ordnungsgemäßem Zustand;
- Sämtliche Gerätekomponenten sind ordnungsgemäß montiert und zeigen keine Anzeichen von Beschädigung;
- die Lüftungsschlitze sind nicht verstopft.

#### BEFESTIGUNG DER SCHEIBEN ODER FRÄSER

##### AR11S - AR52ES:

- Den Schaft der Scheibe bzw. des Fräasers in die Aufnahme der Spannzange (5) einsetzen;
  - Die Spindelwelle der Spannzange (4) mit dem beiliegenden Schlüssel (7) kontern, dann die Spannmutter (6) festdrehen;
  - Überprüfen, ob das Werkzeug unrund läuft.
- Falls man Werkzeuge mit einem Schaftdurchmesser von Ø 3 mm mit der beiliegenden.

##### Reduktion-Zange einsetzen:

- Spannmutter Losschrauben (6);
- Die Reduktion-Zange einsetzen;
- Spannmutter (6) wiederaufschrauben und mit der Montage fortschreiten.

##### AR38S - AR38ES:

- Die Zange (Cod. 921.131 oder Cod. 922.131) in die Mutterschraube (Cod. 513.131) einsetzen und sichern daß, sie in ihrer Stelle positioniert ist;
- in die Zange den Fräser einsetzen, sichern daß, den Shaftschaftdurchmesser gleich dem Zangeloch ist;
- Es wird empfohlen, die Zange mit der Mutter zusammenzubauen (6). Danach die Fräse einsetzen.

- die Mutter, Zange und Fräser auf die Zangenhalterwelle klemmen (cod. 515.31).
- Falls man Werkzeuge mit einem Schaftdurchmesser von  $\varnothing$  3 mm, oder  $\varnothing$  6,35 mm.

#### Ersetzung auszuführen:

- Spannmutter Losschrauben (6);
- Die Zange ersetzen;
- Spannmutter (6) wiederaufschrauben und mit der Montage fortschreiten.



**WARNUNG** : Vor der Verwendung den Zustand der Schleifscheibe / Fräse kontrollieren. Die Schleifscheiben müssen korrekt montiert sein und müssen frei drehen. Niemals defekte, beschädigte oder nicht koaxiale Schleifscheiben / Fräsen verwenden. Defekte Schleifscheiben / Fräsen können zersplittern und Unfälle hervorrufen.

Schalten Sie das Gerät ein und stellen Sie sicher, daß es nicht ungewöhnlich vibriert, oder die Trennscheibe berührt wird.

**Andernfalls das Gerät sofort ausschalten und die Störung beheben.**

#### EINSCHALTEN UND AUSSCHALTEN

- **Einschalten**: Den Schiebeshalter EIN/AUS (2) nach vorn schieben. Falls dieser in EIN- Stellung festgesetzt werden soll, gleichzeitig das vordere Ende des Schiebers drücken EIN.
- **Ausschalten**: Den Schiebeshalter loslassen EIN/AUS (2). Bei einer Blockierung den Start/Halt-Schalter auf der hinteren Seite nach unten drücken und in der OFF Stellung belassen.



**ACHTUNG**: Sollte nach der Unterbrechung der Stromzufuhr der ON/OFF Schalter eingefügt sein, muss man den Schalter freigeben (siehe Halt).

#### ELEKTRONISCHE DREHZAHLEGELUNG (AR38ES-AR52ES)

Die Drehzahl stellen Sie über das Rädchen des Geschwindigkeitsreglers (3) im hinteren Abschnitt des Gerätes ein. Wählen Sie die Drehzahl passend zur Art der Schließpapierscheibe sowie den Eigenschaften des bearbeiteten Materials.

#### ZULÄSSIGE WERKZEUGE

##### AR11S - AR52ES:

Handelsübliche Trenn-/Schleifscheiben bzw. Fräser mit max 45 mm  $\varnothing$  und Schaft- $\varnothing$  6 mm (3 mm bei Verwendung der auf Anfrage erhältlichen reduzierten Spannange).

##### AR38S - AR38ES:

Handelsübliche Schleifscheiben oder Fräsen mit max 25 mm  $\varnothing$  und Schaft mit 6 mm  $\varnothing$  (zu 3 mm oder 6,35 mm, unter Verwendung der auf Anfrage lieferbaren Zange).



**Eine Verwendung von Werkzeugen mit größerem Durchmesser führt zur Überlastung von Motor und Antriebskomponenten und damit zum Verschleiß des Gerätes innerhalb kürzester Zeit.**

#### PFLGE DES GERÄTES



##### Sämtliche Eingriffe bei gezogenem Netzstecker ausführen.

Das Gerät nach der Arbeit sowie bei Bedarf mit Druckluft von Staub befreien. Besonders darauf achten, daß die Lüftungsschlitze des Motors sauber sind.

##### Sonstige Eingriffe durch den Geräteanwender sind nicht zulässig.

Für die Wartung und die periodische Reinigung von den inneren Teilen z. B: Bürsten, Lagern, Zahnradern usw. oder andere Bedürfnisse wenden Sie sich bitte

an einer autorisierten Kundendienststelle an oder auf [www.rupes.com](http://www.rupes.com).  
Verwenden Sie nur die Original RUPES Teile oder Zubehör.

#### ENTSORGUNG (RAEE-RICHTLINIE)



**Nur für EU-Länder:** Gemäß der Europäischen Richtlinie über die elektrischen und elektronischen Geräte und deren Umsetzung in Konformität der nationalen Normen ist Elektroschrott separat zu sammeln, damit er auf umweltfreundliche Weise wiederverwertet werden kann.

Wenn das Produkt das Ende seiner Lebensdauer erreicht hat, darf es nicht in der Umwelt freigesetzt oder zusammen mit dem Hausmüll weggeworfen werden, sondern muss bei autorisierten Recycling-Sammelzentren entsorgt werden (kontaktieren Sie die kompetenten örtlichen Behörden, um zu erfahren, wo das Produkt laut Gesetz zu entsorgen ist). Die korrekte Entsorgung des Produkts trägt zum Schutz der Gesundheit und der Erhaltung der Umwelt bei.

Eine illegale Entsorgung des Produkts hat Strafmaßnahmen zu Lasten des Gesetzesübertreters zur Folge.

Die korrekte Entsorgung des Produkts trägt zum Schutz der Gesundheit und der Umwelt bei. Die missbräuchliche Entsorgung des Produkts zieht Sanktionen zu Lasten des Verursachers nach sich.

#### EU-KONFORMITÄTSERKLÄRUNG

Wir bestätigen in unserer Verantwortung das die Handgehaltenen Motorwerkzeuge, die in diesem Betriebshandbuch beschrieben werden, ist in Übereinstimmung mit den wesentlichen Bestimmungen für die Sicherheit der folgenden Direktiven:

2006/42/EG; 2014/30/EU; 2011/65/EU.

Die Tests wurden ausgeführt nach den Anforderungen der zur Zeit gültigen europäischen Harmonisierungsregeln Niederspannung:

EN 60745-1: 2009 + A11: 2010

EN 60745-2-23: 2013

EN 55014-1: 2017

EN 55014-2: 2015

EN 61000-3-2: 2014

EN 61000-3-3: 2013

EN 62233: 2008

EN IEC 63000: 2018

Vermezzo con Zelo (MI), 01/12/2021

**RUPES** S.p.A. a socio unico

IL PRESIDENTE

G. Valentini

Fascicolo tecnico presso:













RUPES S.p.A. a socio unico

Via Marconi, 3/A - Loc. Vermezzo 20071

VERMEZZO CON ZELO (MI) - Italy

## SÍMBOLOS

Algunos de los siguientes símbolos pueden estar presentes en su herramienta. Le suplicamos estudiarlos y aprender su significado. La interpretación correcta permitirá el mejor uso y una herramienta segura.

	Advertencias Advertencia / Peligro	ISO7010 - W001
	Lea las instrucciones	ISO7010 - M002
	Use gafas protectoras	ISO7010 - M004
	Use protección para los oídos	ISO7010 - M003
	Use una máscara	ISO7010 - M016
	Use guantes de protección	ISO7010 - M009
	Marca de conformidad CE	
	La herramienta se incluye en la lista de EurAsian	
	Marca C-Tick	
	Eliminación de fuera de servicio	
	Clase de aislamiento II	
	Flecha	Ley en la dirección indicada por la flecha de dirección

# DATOS TECNICOS

TIPO	AR11S	AR52ES	AR38S	AR38ES
CLASE DE AISLAMIENTO	□/II	□/II	□/II	□/II
POTENCIA ABSORBIDA W	700	600	800	800
PROTECCION ELECTRONICA CONTRA LAS SOBRECARGAS	NO	SI	NO	SI
REGULACION ELECTRONICA DE LA VELOCIDAD	NO	SI	NO	SI
n REVOLUCIONES/min (r.p.m.)	9.000	3.000÷7.000	30.000	18.000÷30.000
Ø DIAMETRO DEL PORTAHERRAMIENTA mm	6*	6*	6**	6**
Ø DIAMETRO MAXIMO DE LAS MUELAS mm	45	45	25	25
MASA Kg según EPTA-Procedure 01/2003	1,5	1,5	1,5	1,5

\* A demanda, reproducción pinza de Ø 6 a Ø 3 mm.

\*\* A demanda, pinza Ø 3 mm ó Ø 6,35 mm.

Los valores mostrados se basan en una tensión nominal de 230V/50Hz. En el caso de tensiones y frecuencias de los valores de potencia diferentes puede variar. Consulte las especificaciones de la etiqueta técnica a los valores nominales de la herramienta.

## ADVERTENCIAS GENERALES

Las instrucciones para la seguridad y la prevención de los accidentes se encuentran en el folleto INDICACIONES PARA LA SEGURIDAD que constituye parte integrante de esta documentación. Este MANUAL DE INSTRUCCIONES de uso contiene solamente información adicional estrechamente relacionada con el uso específico de la máquina.

### USO CONFORME A LO DETERMINADO

La amoladora recta es idónea para amolar materiales como madera, metales, plásticos o similares, sobre todo en lugares de acceso difícil. Utilice el producto solo para el uso previsto. Respete las indicaciones de los fabricantes y de los accesorios admitidos.

### ADVERTENCIAS DE SEGURIDAD GENERALES PARA LAS OPERACIONES DE RECORTADO Y DE CORTE ABRASIVO

Esta herramienta está destinada a funcionar como esmeriladora. Leer todas las advertencias de seguridad, las instrucciones, las ilustraciones y las especificaciones suministradas con esta herramienta. El incumplimiento de las instrucciones puede causar descargas eléctricas, incendios y/o accidentes graves.

Se recomienda no ejecutar con esta herramienta operaciones de lijado, acepilladura metálica ni pulido. El empleo de la herramienta eléctrica en operaciones para las que no está diseñada puede provocar peligros y daños a

las personas.

**No utilizar accesorios no realizados específicamente para el uso previsto o no aconsejados por el productor.** El hecho de que el accesorio se pueda fijar en la herramienta no garantiza un funcionamiento totalmente seguro.

**La velocidad nominal del accesorio debe ser al menos igual a la velocidad máxima indicada en la herramienta.** Los accesorios que se hagan funcionar a una velocidad superior a la nominal pueden romperse y saltar por el aire.

**El diámetro exterior y el espesor de su accesorio deben responder a las características de capacidad de la protección de seguridad de su herramienta eléctrica.** Los accesorios de dimensiones no correctas no se pueden proteger y controlar adecuadamente.

**Discos abrasivos, bridas, bases de disco o bien otros portaherramientas y accesorios deben adaptarse perfectamente al mandril portamuela de la herramienta eléctrica suministrada.** Los portaherramientas y accesorios que no se adaptan perfectamente al mandril portamuela de la herramienta eléctrica no giran de manera uniforme, vibran mucho y pueden provocar la pérdida del control.

**Los discos, cilindros de pulido, herramientas de corte u otros accesorios montados en el mandril deberán introducirse completamente en la pinza de sujeción.** Si el mandril no está bien sujeto y/o el disco sobresale demasiado, existe el riesgo de que el disco montado se desenganche y sea lanzado a gran velocidad.

**No utilice nunca portaherramientas o accesorios dañados. Antes de**



cualquier uso, controle los portaherramientas y los accesorios, y cerciórese de que en los discos abrasivos no haya desconchados o grietas, que la base del disco no muestre fisuras, grietas o fuerte desgaste y que los cepillos metálicos no tengan cerdas metálicas aflojadas o rotas. Si la herramienta o el accesorio empleado se escapase de las manos y cayese, cerciórese de que no haya sufrido daño alguno o bien, utilice un accesorio intacto. Una vez controlado y montado el portaherramientas o el accesorio, haga funcionar la herramienta eléctrica por un minuto al número máximo de revoluciones, prestando atención en mantenerse alejado e impedir también que otras personas presentes se acerquen al portaherramientas o accesorio en rotación. En la mayoría de los casos, los portaherramientas o accesorios dañados se rompen durante este periodo de prueba.

**Lleve los indumentos de protección.** Según sea la aplicación en curso, utilice una visera total, máscara de protección para los ojos o bien, gafas de seguridad. Cuando sea necesario, lleve mascarillas antipolvo, protección acústica, guantes de protección o bien, un delantal especial capaz de proteger de las pequeñas partículas de pulido o de material. Los ojos deberían estar protegidos contra los cuerpos extraños expulsados durante las varias aplicaciones. La mascarilla antipolvo y el respirador deben ser capaces de filtrar el polvo producido durante la aplicación. Si queda expuesto por largo tiempo a un ruido fuerte, existe el peligro de perder el oído. **Preste atención en que las demás personas respeten las distancias de seguridad.**

de la zona de trabajo. Quienquiera que entre en la zona de trabajo deberá llevar los equipos de protección individual. Fragmentos de la pieza en elaboración o bien, herramientas rotas pueden ser expulsados o provocar accidentes incluso fuera de la zona directa de trabajo.

**Agarre el aparato exclusivamente por las superficies aisladas de la empuñadura en aquellos trabajos en los que el accesorio pudiese entrar en contacto con cables eléctricos escondidos o bien, con su propio cable de alimentación.** El contacto con un cable bajo tensión puede poner también bajo tensión las partes metálicas del aparato, causando una descarga eléctrica.

**Al encender, tenga siempre bien agarrada la herramienta eléctrica.** El momento de torsión de reacción del motor y de sus accesorios puede causar la torsión de la herramienta en cuestión.

**Utilice mordazas para fijar la pieza a elaborar. Por ninguna razón deberá agarrar la pieza a elaborar con una mano y la herramienta eléctrica con la otra mano mientras esté utilizándola.** Al fijar la pieza a elaborar con las mordazas se pueden tener las dos manos libres para manejar mejor la herramienta eléctrica. Durante el corte de pequeñas piezas, material en barras o tubos, estos tienden a rodar y existe el riesgo de que la herramienta se atasque y sea lanzada hacia el operador.

**Mantenga el cable de conexión eléctrica siempre alejado del portaherramientas o de los accesorios en rotación.** Si pierde el control de la herramienta eléctrica, existe el peligro de cortar o golpear el cable de conexión eléctrica y su mano o brazo podría tocar el portaherramientas o accesorio en rotación.

**No deje la herramienta eléctrica antes de que el portaherramientas o el accesorio empleado estén totalmente parados.** La herramienta en rotación puede entrar en contacto con la superficie de apoyo, provocando la pérdida de control de la herramienta eléctrica.

**Tras cada sustitución de herramientas de acople o tras operaciones de**

**mantenimiento de la herramienta eléctrica, controle que la tuerca de la pinza de sujeción y las demás partes de fijación estén bien apretadas.** Los elementos de fijación que no están bien apretados, pueden desplazarse de forma imprevista y provocar la pérdida del control; los componentes mal apretados podrían ser lanzados de forma violenta.

**No transporte nunca la herramienta eléctrica mientras esté en marcha.** A raíz de un contacto casual, la herramienta en rotación podría engancharse en los indumentos o bien en el cabello del operador y podría llegar a herir gravemente el cuerpo del operador.

**Limpie con regularidad las aperturas de ventilación de la herramienta eléctrica suministrada.** El ventilador del motor atrae el polvo hacia el armazón y una gran cantidad de polvo de metal puede provocar peligros de tipo eléctrico.

**No utilice nunca la herramienta eléctrica en las cercanías de materiales inflamables.** Las chispas pueden prender fuego a dichos materiales.

**No utilice nunca accesorios que requieran refrigerantes líquidos.** El uso de agua o de otros refrigerantes líquidos puede provocar una descarga de corriente eléctrica.

**Los orificios de los accesorios deben encajar correctamente con el mandríl de la herramienta eléctrica.** Los accesorios que no coincidan con los mecanismos de rosca de la herramienta eléctrica funcionarán desequilibrados, vibrarán excesivamente y pueden provocar una pérdida de control.

**Los accesorios montados en el mandríl se deben insertar completamente en el casquillo de apriete o la pinza de sujeción.** Si el mandríl no está suficientemente sujeto y/o el voladizo del disco es demasiado largo, el accesorio montado puede aflojarse y salir despedido a gran velocidad.

#### **ADVERTENCIAS DE SEGURIDAD ESPECÍFICAS PARA AMOLAR:**

a) Utilice únicamente tipos de discos recomendados para su herramienta eléctrica y solo para las aplicaciones recomendadas.

b) No coloque su mano en línea ni detrás del disco en funcionamiento. Cuando el disco está en funcionamiento y se mueve en dirección opuesta a su mano, un contragolpe podría proyectar el disco y la herramienta en dirección a usted.

#### **ADVERTENCIAS DE SEGURIDAD ADICIONALES:**

La herramienta se ha diseñado para su uso con muelas abrasivas con aglomerante (pie-dras de amolar) montadas permanentemente en mandriles (vástagos) normales sin rosca. Observe las instrucciones del fabricante para montar y utilizar correctamente los discos. Maneje y guarde con cuidado los discos.

#### **ADVERTENCIAS DE SEGURIDAD ADICIONALES PARA LAS OPERACIONES DE AMOLADO Y DE CORTE ABRASIVO**

**Utilizar únicamente los tipos de muela aconsejados para su herramienta y la protección específica concebida para la muela elegida.** Las muelas para las que la herramienta no ha sido concebida no pueden protegerse de manera satisfactoria y no son seguras.

**La protección debe fijarse sólidamente a la herramienta y debe ponerse en posición de seguridad máxima, de manera que el operador esté lo menos expuesto posible a la muela.** La protección permite proteger al operador de los fragmentos de muela rota y de un contacto accidental con la muela.

**Las muelas deben utilizarse solo para las aplicaciones recomendadas. Por ejemplo: No esmerilar con el lado de la muela para cortar.** Las muelas abrasivas para cortar están destinadas al afilado periférico, la aplicación de fuerzas laterales a estas muelas podría provocar su rotura.

Usar siempre bridas para muela no dañadas y que sean de dimensiones y forma correctas para la muela que han elegido. Las bridas para muela apropiadas sostienen la muela, reduciendo así la posibilidad de rotura de la misma. Las bridas para muela de corte pueden ser diferentes de las bridas para muela de esmerilado. No utilizar muelas usadas de herramientas más grandes. La muela destinada a una herramienta más grande no es adecuada a causa de la velocidad más elevada de una herramienta más pequeña: la muela puede explotar.

#### ADVERTENCIAS DE PELIGRO SUPLEMENTARIAS

Evite las acumulaciones de polvo en el lugar de trabajo. El polvo se puede incendiar fácilmente.

Una pieza en elaboración se puede bloquear de forma segura en su posición solo utilizando un adecuado dispositivo de sujeción o bien una mordaza de tornillo y no agarrándolo únicamente con la mano. Ajuste el capuchón de protección de forma que las estelas de chispas no puedan alcanzar al operador. No toque las muelas abrasivas de desbaste y de corte antes de que se hayan enfriado. Accione el botón de desbloqueo del árbol solo y exclusivamente cuando el árbol esté parado. De lo contrario, la herramienta eléctrica podría sufrir desperfectos.



Leve las gafas de protección

## INFORMACIÓN EMISIÓN DE RUIDO / VALOR MEDIO DE LA ACCELERACIÓN

El nivel equivalente de presión sonora (ruido) y el valor cuadrático medio de la aceleración es según la normas EN 60745

	Nivel de presión acústica / Nivel de vibración acústica		Nivel de vibración en 3 ejes (Desbaste)		
	L <sub>PA</sub>	L <sub>WA</sub>	Incertinumbre k	a <sub>h</sub>	Incertinumbre k
	dB(A)			m/s <sup>2</sup>	
AR 11S	89	100	3	4,75	1,0
AR 52ES	89	100	3	4,75	1,0
AR 38S	89	100	3	4,75	1,0
AR 38ES	89	100	3	4,75	1,0



**ATENCIÓN** Los valores indicados son válidos para equipos nuevos. Los valores de ruido y de vibración se modifican durante el uso diario.

Los valores de emisión indicados son comparativos y deben emplearse para la evaluación provisional del nivel de exposición al riesgo del operador durante el periodo de trabajo. La correcta evaluación del periodo de trabajo también debe incluir los periodos de inactividad y de parada. Estos valores de emisión se refieren a las principales aplicaciones de la herramienta. Si la herramienta se utiliza para otras aplicaciones o con otros accesorios, o no se somete a revisiones periódicas, los valores de emisión pueden incrementarse significativamente durante su funcionamiento.



Utilice protección para los oídos!

#### PARTES DE LA MAQUINA

- 1 - Etiqueta de identificación de los datos técnicos
- 2 - Interruptor ON/OFF
- 3 - Regulador de la velocidad (AE38ES-AR52ES)
- 4 - Arbol portaherramienta para la fijación
- 5 - Portaherramienta
- 6 - Tuerca de sujeción del portaherramienta
- 7 - Llaves de servicio
- 8 - Ranuras para la ventilación del motor

#### PUESTA EN FUNCIONAMIENTO



**ATENCIÓN** ¡Controle la tensión de red! La tensión de la red debe coincidir con la declarada en la placa de identificación de los datos técnicos (1).



**PELIGRO** Antes de emprender cualquier intervención en la herramienta eléctrica desconecte el enchufe de la toma de corriente

#### ANTES DE LA PUESTA EN SERVICIO

Antes de poner en funcionamiento la máquina verificar que:

- el embalaje esté íntegro y no tenga señales de daños debidos al transporte y almacenamiento;
- que el cable de alimentación y el enchufe correspondiente estén en perfecto estado;
- que la fuente de energía se adecue a las características de la máquina;
- que todos los componentes de la máquina estén correctamente ensamblados y no presenten señales de daño;
- que las ranuras de ventilación no estén obstruidas.

#### MONTAJE/REMOCIÓN DE MUELAS O FRESAS

##### AR11S - AR52ES:

- Introducir el espigón de la muela o de la fresa en el asiento del portaherramienta (5);
  - mantenerlo fijo el árbol portaherramienta (4) con la llave (7) en dotación, apretar la tuerca de fijación (6);
  - controlar que la herramienta no gire descentrada.
- Si se desea utilizar las herramientas que tengan un tallo de Ø 3 mm, introducir la reducción portaherramienta proporcionada como accesorio.

##### Para montar la reducción:

- desatornillar la tuerca (6);
- introducir la reducción portaherramienta;
- cerrar la tuerca (6) y proceder al montaje las herramientas.

##### AR38S - AR38ES:

- Introduzca la pinza (cód. 921.131 o cód. 922.131) en la tuerca (cód. 513.131) y se asegure de que esté colocada en su asiento;
- insiera la fresa en la pinza, poniendo cuidado con el diámetro de la espiga, el cual tiene que ser igual al el agujero de la pinza;
- se recomienda ensamblar la pinza junto con la tuerca (6). A continuación, introduzca la fresa.
- apriete la tuerca, pinza y fresa en el eje porta-pinza (cód. 515.31).

Si se desea utilizar las herramientas con tallo de Ø 3 mm o de Ø 6,35 mm, substituir la portaherramienta en dotación con aquéllas con asiento selecto suministrados como recambios.

#### Para realizar la substitución:

- desatornillar la tuerca (6);
- substituir la portaherramienta;
- cerrar la tuerca (6) y proceder al montaje de las herramientas (como montaje 3).



**ADVERTENCIA:** Antes de usar, controle el estado de las uelas/fresas. Las muelas/fresas deben estar bien montadas y deben girar libremente. No utilice nunca muelas/fresas defectuosas, dañadas o que no sean coaxiales. Las muelas/fresas defectuosas pueden omperse en trozos y crear peligro de accidentes.

Hacer funcionar la máquina y controlar que no hayan vibraciones anómalas y que no tenga asimetrías axiales la herramienta.

**En caso contrario, desconectar inmediatamente y eliminar las anomalías.**

#### ARRANQUE Y PARADA

- **Arranque:** empujar hacia adelante la corredera del interruptor ON/OFF (2); si se desea bloquearlo en posición ON, apretar simultáneamente sobre la parte anterior de la corredera.

- **Parada:** soltar la corredera ON/OFF (2).

Si está bloqueado, pulse el interruptor arranque/parada en la parte trasera hacia abajo y déjelo en posición OFF.



**ATENCIÓN:** tras un corte de energía eléctrica, si el interruptor ON/OFF está conectado, habrá que liberar el interruptor (véase Parada).

#### SELECCION ELECTRONICA DEL NUMERO DE REVOLUCIONES (AR38ES-AR52ES)

La regulación del número de revoluciones se obtiene maniobrando adecuadamente la ruedecilla del regulador de velocidad (3) ubicada en la parte posterior de la máquina. La selección de la velocidad se debe hacer en función de las características de los discos abrasivos y del material que se va a trabajar.

#### HERRAMIENTAS DE TRABAJO ADMITIDAS

##### AR11S - AR52ES:

Muelas o fresas en comercio, con un Ø max de 45 mm y un vástago de Ø 6 mm (o de 3 mm se si utiliza la reducción suministrada a pedido).

##### AR38S - AR38ES:

Muelas o fresas en comercio con Ø max de 25 mm y espigas de Ø 6 mm (de 3 mm o de 6,35 mm empleando la pinza suministrable a demanda).



**La utilización de herramientas con diámetro superior provoca una sobre carga del motor y de los órganos de transmisión llevándolos a deteriorarse en un tiempo muy breve.**

#### MANTENIMIENTO



**Todas las operaciones deben realizarse con el enchufe desconectado.** Al final del trabajo, o en caso de necesidad; desempolvlar el cuerpo de la máquina con un soplo de aire comprimido, prestando particular atención a la limpieza de las

ranuras de ventilación del motor.

**No se admiten otras intervenciones por parte del usuario.**

Todas las operaciones de mantenimiento y limpieza de partes internas, como escobillas, rodamientos, engranajes etc., deberán realizadas unicamente por un taller de servicio autorizado o en [www.rupes.com](http://www.rupes.com).

Utilice únicamente las piezas o accesorios originales RUPES.

#### ELIMINACIÓN (DIRECTIVA RAEE)



**Solo para los países de la UE:** Según la Directiva Europea sobre residuos de los equipos eléctricos y electrónicos y su aplicación de conformidad con las normas nacionales, los equipos eléctricos usados se deben recoger por separado, con el fin de ser reciclados de manera compatible con el medio ambiente.

El producto, una vez alcanzado el final de su vida útil, no se puede verter al medio ambiente ni depositar entre los residuos domésticos, sino que se debe eliminar en los centros de recogida selectiva autorizados (contacte con las autoridades locales competentes para conocer dónde entregar el producto según la ley). La correcta eliminación del producto contribuye a la protección de la salud y del medio ambiente. Una eliminación abusiva del producto comporta sanciones a cargo de los autores.

La eliminación correcta del producto contribuye a la protección de la salud y a la salvaguarda del medio ambiente. La eliminación abusiva del producto conlleva sanciones a cargo de los transgresores.

#### DECLARACIÓN UE DE CONFORMIDAD

Declaramos bajo nuestra responsabilidad que la herramienta de mano de accionamiento por motor, mencionada en el presente manual, cumple con los Requisitos Esenciales de Seguridad de las siguientes Directivas: **2006/42/CE; 2014/30/UE; 2011/65/UE.**

Las pruebas/verificaciones están estando ejecutadas en acuerdo a las vigentes Normas Armonizadas Europeas Baja Tensión:

**EN 60745-1: 2009 + A11: 2010**

**EN 60745-2-23: 2013**

**EN 55014-1: 2017**

**EN 55014-2: 2015**

**EN 61000-3-2: 2014**

**EN 61000-3-3: 2013**

**EN 62233: 2008**

**EN IEC 63000: 2018**

Vermezzo con Zelo (MI), 01/12/2021

**RUPES** S.p.A. a socio unico

**IL PRESIDENTE**

G. Valentini

Expediente técnico en:







RUPES S.p.A. a socio unico

Via Marconi, 3/A - Loc. Vermezzo 20074

VERMEZZO CON ZELO (Mi) - Italy

## PICTOGRAMMEN

Sommige van de volgende symbolen kunnen aanwezig zijn op uw instrument. Gelieve ze te bestuderen en hun betekenis te leren. Juiste interpretatie zal het beste gebruik en veilig hulpmiddel mogelijk te maken.

	Waarschuwing / Gevaar Waarschuwingen	ISO7010 - W001
	Lees de volgende instructie voor u het product gebruikt	ISO7010 - M002
	Draag een veiligheidsbril	ISO7010 - M004
	Draag gehoorbescherming	ISO7010 - M003
	Draag een masker	ISO7010 - M016
	Draag beschermende handschoenen	ISO7010 - M009
	Merkteken van overeenstemming CE	
	De tool is opgenomen in de lijst EurAsian	
	C-Tick Keurmerk	
	Verwijdering van ontmanteld	
	Beschermingsklasse II	
	Pijl	Act in de richting van de pijl richting

# TECHNISCHE GEGEVENS

TYPE	AR11S	AR52ES	AR38S	AR38ES
ISOLATIEKLASSE	□ / II	□ / II	□ / II	□ / II
OPGENOMEN VERMOGEN W	700	600	800	800
ELEKTRONISCHE OVERBELASTINGSBEVEILIGING	NIET	JA	NIET	NIET
ELEKTRONISCHE SNELHEIDSREGELING	NIET	JA	JA	JA
n TOERENTAL R.P.M. /min	9.000	3.000÷7.000	30.000	18.000÷30.000
Ø SPANTANGDIAMETER mm	6*	6*	6**	6**
Ø SLIJP-SCHIJFDIAMETER mm	45	45	25	25
GEWICHT Kg volgens EPTA-procedure 01/2003	1,5	1,5	1,5	1,5

\* Op aanvraag spantangverloopstuk van Ø 6 naar Ø 3 mm

\*\* Op aanvraag spantang van Ø 3 mm of Ø 6,35 mm

De getoonde waarden zijn gebaseerd op een nominale spanning van 230V/50Hz. Bij spanningen en frequenties van verschillende vermogens waarden kunnen variëren. Raadpleeg het label technische specificaties om de nominale waarden van het gereedschap.

## ALGEMENE WAARSCHUWINGEN

De instructies voor de veiligheid en de bescherming tegen ongevallen staan in het boekje "AANWIJZINGEN VOOR DE VEILIGHEID" dat een wezenlijk deel uitmaakt van deze documentatie. Deze GEBRUIKSAANWIJZING bevat alleen de aanvullende informatie die nauw verbonden is met het specifieke gebruik van de machine.

### GEBRUIK IN OVEREENSTEMMING MET DE VOORZIENE GEBRUIKSDOELEINDEN

De rechte polijst-/slijpmachine is geschikt voor het slijpen/polijsten van materialen zoals hout, metaal, pvc of gelijkaardig, in het bijzonder op moeilijk bereikbare plaatsen.

Gebruik het product enkel voor het voorzien gebruik.

Houd u aan de aanwijzingen van de fabrikanten en van de gebruikte toegelaten hulpstukken.

### ALGEMEEN VEILIGHEIDSADVIES VOOR SLIJP- EN DOORSLIJPWERKZAAMHEDEN

Dit gereedschap is bedoeld om als slijpmachine te werken. Lees alle veiligheidswaarschuwingen, instructies, illustraties en gegevens die bij dit elektrische gereedschap zijn geleverd. Het niet in acht nemen van onderstaande aanwijzingen kan een elektrische schok, brand en/of een ernstig ongeval tot gevolg hebben.

Het is niet aanbevolen om met dit gereedschap te schuren, te staalborstelen of te polijsten. Gebruik voor werkzaamheden waar dit gereedschap niet voor bedoeld is kan een gevaar vormen en letsel tot gevolg hebben.

Gebruik geen accessoires die niet specifiek voor het daarvoor bedoelde

gebruik zijn gemaakt of door de fabrikant worden aangeraden. Het simpele feit dat het accessoire op uw gereedschap past garandeert geen veilige werking.

De nominale snelheid van het accessoire moet minstens gelijk zijn aan de maximale snelheid die op het gereedschap is aangegeven. Accessoires die met een hogere snelheid dan de nominale snelheid werken kunnen defect raken en worden weggeslingerd.

De buitendiameter en de dikte van uw accessoire moet geschikt zijn voor de capaciteiten van de veiligheidsbescherming van uw gereedschap. Accessoires met onjuiste afmetingen kunnen niet correct worden beschermd of beheerd.

Schuurschijven, flenzen, schuurplateaus of andere gereedschaphouders en accessoires moeten perfect op de slijpsteenspindel van het meegeleverde elektrisch gereedschap passen.

Gereedschaphouders en accessoires die niet perfect op de slijpsteenspindel van het elektrische gereedschap passen, zullen niet gelijkmatig draaien, hard trillen en kunnen leiden tot verlies van de controle.

De schijven, de schuurcilinders, het snijgereedschap of andere accessoires, gemonteerd op de spindel, moeten volledig in de spantang overmeegd worden. Als de spindel niet voldoende spant en/of de schijf overmatig uitsteekt, bestaat het risico dat de gemonteerde schijf loskomt en op hoge snelheid wegschiet.

Gebruik nooit beschadigde gereedschaphouders of toebehoren. Voor elk gebruik moeten de gereedschaphouders en de accessoires gecontroleerd worden om na te gaan of op de schuurcilinders geen inkervingen of andere schade aanwezig is, of het schuurplateau niet is

gebarsten, gekloofd of erg versleten is en of de metalen borstels geen losse of gebroken haren hebben. Als het gereedschap of het accessoire uit de handen glipt en valt, controleren of het geen schade heeft opgelopen en een intact accessoire gebruiken. Nadat de gereedschaphouder of het accessoire werd gecontroleerd, het een minuut op het hoogste toerental laten werken en uit de buurt blijven. Houd ook andere personen uit de buurt.

Over het algemeen zullen beschadigde gereedschaphouders of accessoires breken tijdens deze test.

**Draag beschermende kledij.** Naargelang de toepassing, een volledig gelaatsmasker dragen, een beschermend masker voor de ogen of een veiligheidsbril dragen. Indien nodig, stofmaskers, oorbescherming, veiligheidshandschoenen en een speciale schort dragen, die u kan beschermen tegen kleine wegschietende deeltjes. De ogen moeten tijdens verschillende toepassingen tegen wegschietende deeltjes beschermd worden. Het stofmasker en het ademhalingsmasker moeten in staat zijn om tijdens de toepassing het stof te filteren. Door lange blootstelling aan te hevige lawaai bestaat het risico om het gehoor te verliezen.

Kijk uit dat andere personen de veiligheidsafstanden van de werkzone in acht nemen. Wie de werkzone betreedt moet persoonlijke beschermiddelen dragen. Deeltjes van het onder bewerking zijnde werkstuk of gebroken gereedschap kunnen wegvliegen en ook buiten de werkzone ongelukken veroorzaken.

Houd het toestel enkel vast bij de geïsoleerde oppervlakken van de handgreep wanneer werkzaamheden worden uitgevoerd waarbij het accessoires met verborgen elektrische kabels of met zijn eigen voedingskabel in contact zou kunnen komen. Het contact met een kabel onder spanning kan ook metalen delen van het apparaat onder spanning zetten en elektrische schokken veroorzaken.

**Bij de inschakeling het elektrische apparaat steeds goed vasthouden.** Het torsiemoment van de motor en van de accessoires kan een torsie van het gereedschap veroorzaken.

**Gebruik klemmen voor de bevestiging van het te bewerken werkstuk.** Houd tijdens het gebruik in geen enkel geval het te bewerken werkstuk in de ene hand en het elektrisch gereedschap in de andere hand. Door het te bewerken werkstuk met klemmen te bevestigen, kunnen beide handen vrij blijven waardoor het gereedschap beter kan worden beheerd. Tijdens het snijden van kleine stukken, materiaal in staven of buizen, hebben deze de neiging om weg te rollen en bestaat dus het gevaar dat het gereedschap zich blokkeert en in de richting van de bediener wordt geworpen.

**Houd de elektrische aansluitkabel altijd uit de buurt van de draaiende gereedschaphouders en toebehoren.** Als u de controle over het elektrisch gereedschap verliest, kan de elektrische verbindingkabel getroffen of afgesneden worden en kan uw hand of arm de draaiende gereedschaphouder of het toebehoren raken.

**Het elektrisch gereedschap nooit wegleggen voor de gereedschaphouder of het hulpstuk volledig stil staat.** Het draaiende gereedschap kan in contact komen met het steunoppervlak waardoor u de controle over het elektrisch toestel kunt verliezen.

**Na elke gereedschapsvervangings of na onderhoudswerkzaamheden op het elektrisch gereedschap, controleren of de moer van de spantang of andere bevestigingsdelen goed vastzitten.** Niet goed vastgedraaide bevestigingselementen kunnen zich onverwachts verplaatsen waardoor u de

controle kunt verliezen. Niet goed vastzittende onderdelen kunnen met geweld wegschieten.

**Het elektrisch gereedschap nooit transporteren terwijl het nog in werking is.** Door een toevallig contact zou het gereedschap zich kunnen vastgrijpen in de kledij of in het haar van de bediener en hem zwaar kunnen verwonden.

**Reinig regelmatig de ventilatieopeningen van het elektrisch gereedschap.** De ventilator van de motor trekt stof aan in het frame en een ophoping van metaalstof kan gevaar van elektrische aard veroorzaken.

**Gebruik het elektrisch gereedschap nooit in de nabijheid van ontvlambaar materiaal.** Door de vonken kan het materiaal vuur vatten.

**Gebruik nooit accessoires die koelvloeistoffen vereisen.** Het gebruik van water of andere koelvloeistoffen kan elektrocutie of elektrische schokken veroorzaken.

**De spildiameter van accessoires moet goed passen in de spankop van het elektrisch gereedschap.** Accessoires die niet overeenkomen met de bevestigingshardware van het elektrisch gereedschap, zullen niet gebalanceerd draaien en buitensporig trillen, en kunnen leiden tot verlies van controle over het gereedschap.

**Mit een spil gemonteerde accessoires moeten volledig in de spankop of klembus worden gestoken.** Als de spil onvoldoende wordt vastgehouden en/of het bit te ver uitsteekt, kan het aangebrachte accessoire losraken en met hoge snelheid worden weggegooid.

#### **VEILIGHEIDSWAARSCHUWINGEN SPECIFIEK VOOR SLIJPWERKZAAMHEDEN:**

a) Gebruik uitsluitend schijven van het type aanbevolen voor uw elektrisch gereedschap en uitsluitend voor de aanbevolen toepassingen.

b) Plaats uw hand niet in één lijn achter het ronddraaiende bit. Wanneer het bit, op het aanzetpunt in het werkstuk, zich van uw hand af beweegt, kunnen door de mogelijke terugslag de ronddraaiende schijf en het elektrisch gereedschap in uw richting worden geworpen.

#### **AANVULLENDE VEILIGHEIDSWAARSCHUWINGEN:**

Het gereedschap is bedoeld voor gebruik met gelijmde slijpschijf-opzetdelen (slijpsteen) die permanent zijn aangebracht op een gladde spil (schacht) zonder schroefdraad. Houd u aan de instructies van de fabrikant voor het juist aanbrengen en gebruiken van de bits. Behandel en bewaar de bits zorgvuldig.

#### **BIJKOMEND VEILIGHEIDSAADVIES VOOR SLIJPWERKZAAMHEDEN EN SNIJDEN MET SLIJPMIDDEL**

Gebruik uitsluitend de voor uw gereedschap geadviseerde soorten slijpschijven en de specifieke beschermkap die ontworpen is voor de gekozen slijpschijf. De slijpschijven waar het gereedschap niet voor is ontworpen kunnen niet op bevredigende wijze beschermd worden en zijn niet veilig.

De beschermkap moet stevig aan het gereedschap bevestigd worden en in de hoogste veiligheidsstand gezet worden zodat de gebruiker zo min mogelijk aan de slijpschijf blootgesteld is. De beschermkap maakt het mogelijk om de gebruiker tegen stukjes gebroken slijpschijf of per ongeluk contact met de slijpschijf te beschermen.

De slijpschijven mogen alleen voor de geadviseerde toepassingen gebruikt worden. Bijvoorbeeld: slijp niet met de zijkant van de doorslijpschijf. De doorslijpschijven zijn bestemd voor omtrekslijpen; door de toepassing van zijwaartse krachten op deze schijven kunnen zij breken.

Gebruik altijd flenzen voor slijpschijven die niet beschadigd zijn en die de juiste maat en vorm hebben voor de slijpschijf die u gekozen heeft. De juiste flenzen voor de slijpschijf ondersteunen de slijpschijf en verminderen op die manier de kans dat de slijpschijf breekt.

De flenzen voor doorslijpschijven kunnen anders zijn dan de flenzen voor slijpschijven. Gebruik geen gebruikte slijpschijven van grotere gereedschappen. Een slijpschijf die bestemd is voor groter gereedschap is niet geschikt vanwege de hogere snelheid van kleiner gereedschap: de slijpschijf kan hierdoor ontploffen.

#### AANVULLENDE WAARSCHUWINGEN

Vermijd stofophoping op de werkplaats. Stof kan gemakkelijk ontvlammen. Een werkstuk kan enkel veilig worden vergrendeld met behulp van een speciale kleminrichting of een bankschroef en niet door het gewoonweg met de hand vast te houden. Regel de beschermkap zodanig dat de vonken niet in de richting van de bediener kunnen vliegen. De slijpkoppen voor ruwlijpen en snijden niet aanraken voor ze zijn afgekoeld. Activeer de blokkeertoets van het spil enkel en uitsluitend wanneer het spil stil staat. Anders kan het elektrisch gereedschap schade opleten.



Draag een beschermbril

#### INFORMATIE UITGESTRAALD GELUID / GEMIDDELDE VERSNELLINGSWAARDE

Het equivalente geluidsdrukniveau (geluidsoverlast), gemeten. De kwadratische gemiddelde versnellingswaarde volgens de norm EN 60745

	Geluidsdruk / Geluidsvermogen		Trillingsniveau 3 assen (Rough)	
	L <sub>PA</sub>	L <sub>WA</sub>	Onzakerheid k	a <sub>h1</sub> Onzakerheid k
	dB(A)			m/s <sup>2</sup>
AR 11S	89	100	3	4,75 1,0
AR 52ES	89	100	3	4,75 1,0
AR 38S	89	100	3	4,75 1,0
AR 38ES	89	100	3	4,75 1,0



**LET OP** De aangegeven meetwaarden gelden voor nieuwe gereedschappen.

Bij dagelijks gebruik veranderen geluids- en trillingswaarden.

De bovenstaande waarden zijn vergelijkende waarden en zijn bedoeld voor een eerste beoordeling van de risico's waaraan de gebruiker van deze machine blootstaat tijdens de gebruikperiode. Voor een juiste bepaling van de gebruikperiode moeten ook de momenten worden meegeteld waarop de machine onbelast draait en is uitgeschakeld. De bovenstaande waarden hebben betrekking op de normale gebruikdoeleinden van deze machine. Als de machine voor andere doeleinden wordt gebruikt, als andere accessoires worden gebruikt of als de machine niet regelmatig wordt onderhouden, kunnen de geluids- en trillingswaarden tijdens het gebruik aanzienlijk hoger liggen.



Gebruik gehoorbescherming!

#### ONDERDELEN VAN DE MACHINE

- 1 - Identificatielabel met technische gegevens
- 2 - ON/OFF schakelaar
- 3 - Snelheidsregeling (AR38ES-AR52ES)
- 4 - Spindel met spanbus bevestiging
- 5 - Spanbus
- 6 - Spanbus moer
- 7 - Steeksleutel
- 8 - Ventilatiegloeuen van de motor

#### INGEBRUIKNAME



**LET OP** Let op de netspanning! De netspanning moet overeenstemmen met de spanning aangeduid op de identificatielabel met technische gegevens (1)



**GEVAAR** Trek de stekker uit het stopcontact alvorens om het even welke ingreep op het elektrisch gereedschap uit te voeren

#### VÓÓR DE INBEDRIJFSTELLING

Alvorens de machine in te schakelen moet gecontroleerd worden of:

- de doos intact is en geen tekenen van beschadiging door het transport en de opslag vertoont;
- de energiebron in overeenstemming is met de kenmerken van de machine;
- de aan-/uitschakelaar goed functioneert, maar werk met de stekker uit het stopcontact;
- alle onderdelen van de machine op de juiste manier gemonteerd zijn en geen beschadigingen vertonen;
- de ventilatiegloeuen niet verstopt zijn.

#### PLAATSEN VAN DE SCHUURBORSTEL OF SLIJPSCHIJVEN

##### AR11S - AR52ES:

- Plaats de schuurborstel of slijpschijf met de as in de spanbus (5);
- steek de bijgeleverde steeksleutel (7) op de as van de machine en draai de borstel of schijf met behulp van de tweede sleutel vast (6);
- controleer of de borstel of schijf goed vastzit.

Als u gereedschap met een schacht van Ø 3 mm wilt gebruiken moet u het spantangverloopstuk dat als accessoire geleverd wordt aanbrengen.

##### Om het verloopstuk te monteren:

- draai de moer (6) eraf;
- breng het spantangverloopstuk aan;
- draai de moer (6) er weer op en monteer het gereedschap.

##### AR38S - AR38ES:

- Steek de spantang (art. nr. 921.131 of art. nr. 922.131) in de moer (art. nr. 513.131) en controleer of hij goed op zijn plaats zit;
- steek de frees in de spantang en let op de diameter van de schacht die hetzelfde moet zijn als het gat van de spantang;
- wij adviseren om de tang met de moer (6) te assembleren. Voeg vervolgens de frees in.

- draai de moer, de spantang en de frees op de spantangas (art. nr. 515.31). Als u gereedschap met een schacht van Ø 3 mm of Ø 6,35 mm wilt gebruiken moet u de meegeleverde spantang vervangen door één van de spantangen die van de gekozen schacht voorzien zijn die als losse onderdelen geleverd worden.

#### Om de spantang te vervangen:

- draai de moer (6) eraf;
- vervang de spantang;
- draai de moer (6) er weer op en monteer het gereedschap (zie "plaatsen" 3).



**LET OP:** Voor het gebruik de staat van de slijpstenen/frezen controleren. De slijpstenen/frezen moeten correct gemonteerd worden en vrij kunnen draaien. Gebruik nooit slijpstenen/frezen die defect, beschadigd of niet coaxiaal zijn. Defecte slijpstenen/frezen kunnen uitspringen en ongelukken veroorzaken.

Start de machine en controleer of er geen ongebruikelijke trillingen zijn en dat de machine geen verkeerde bewegingen maakt.

**Als dit wel het geval is moet u de machine onmiddellijk uitschakelen en de storing proberen te verhelpen.**

#### STARTEN EN STOPPEN

- **Starten:** duw de schuif van de schakelaar ON/OFF (2) naar voren; als u hem in de ON/OFF (2) stand wilt vergrendelen moet u tegelijkertijd op het voorste gedeelte van de schuif drukken ON.
- **Stoppen:** laat de schuif los of druk als de schuif ON/OFF (2). Bij blokkering de on/off schakelaar op de achterzijde naar beneden drukken en in de OFF stand laten.



**LET OP:** Als de ON/OFF schakelaar is ingeschakeld, moet na een onderbreking van de elektrische stroomtoevoer de schakelaar vrij gelaten worden (zie stilstand)

#### ELEKTRONISCHE REGELING VAN HET TOERENTAL (AR38ES-AR52ES)

Het toerental kan geregeld worden door in de gewenste mate aan het wielte die snelheidsregelaar (3) aan de achterkant van de machine te draaien. De snelheid moet ingesteld worden op basis van de kenmerken van de schuur schijven en het materiaal dat bewerkt moet worden.

#### HULPGEREEDSCHAPPEN DIE GEBRUIKT MOGEN WORDEN

##### AR11S - AR52ES:

In de handel verkrijgbare slijpschijven of frezen met max. Ø van 45 mm en schacht van Ø 6 mm (3 mm als het verloopstuk dat op aanvraag leverbaar is gebruikt wordt).

##### AR38S - AR38ES:

In de handel verkrijgbare slijpschijven of frezen met max. Ø van 25 mm en schacht van Ø 6 mm (3 mm of 6,35 mm als de spantang die op aanvraag leverbaar is gebruikt wordt).



**Het gebruik van gereedschap met een grotere diameter leidt tot overbelasting van de motor en de transmissieorganen en dit heeft binnen zeer korte tijd slijtage ervan tot gevolg.**

#### ONDERHOUD



**Alle werkzaamheden moeten uitgevoerd worden terwijl de stekker uit het stopcontact gehaald is.** Aan het einde van het werk of indien nodig, moet het machineblok met een straal perslucht schoongebazen worden waarbij er goed op gelet moet worden dat de ventilatiegaten van de motor goed schoongemaakt worden.

#### De gebruiker mag geen andere werkzaamheden uitvoeren.

Voor het onderhoud en de periodieke reiniging van de inwendige delen, zoals de borstels, de lagers, de tandwielen enz. of in andere gevallen moet u zich tot een erkende servicedienst wenden of [www.rupes.com](http://www.rupes.com).

Gebruik alleen de originele RUPES onderdelen of accessoires.

#### VERWIJDERING (RAEE - RICHTLIJN)



**Uitsluitend voor landen binnen de EU:** Conform de Europese richtlijn inzake het afval van elektrische en elektronische apparatuur en de tenuitvoerlegging ervan volgens de nationale wetgevingen, moeten gebruikt elektrisch apparaat dat wordt afgedankt gescheiden worden ingezameld om een milieuvriendelijke recycling te bevorderen.

Aan het einde van het nuttige leven mag het apparaat niet in het milieu worden geloosd of bij het normale huisafval worden gestopt, maar moet het worden verwijderd door erkende afvalverwerkingsbedrijven (informeer bij de plaatselijke autoriteiten naar de manier waarop het product volgens de wet moet worden verwijderd). Een correcte verwijdering van het product draagt bij aan de bescherming van de gezondheid en het milieu. De illegale verwijdering van het product zal worden beboet.

Een juiste verwerking van het product draagt bij aan de bescherming van de volksgezondheid en het milieu. Een illegale afvoer van het product is strafbaar.

#### EU-CONFORMITEITSVERKLARING

Wij verklaren op eigen verantwoordelijkheid dat het handgereedschap met elektromotoraandrijving, waarop deze handleiding betrekking heeft, voldoet aan de essentiële veiligheidsnormen van de richtlijnen:

**2006/42/EG; 2014/30/EU; 2011/65/EU.**

De beproevingen/controles zijn verricht in overeenstemming met de geldende Geharmoniseerde Europese normen op het gebied van Laagspanning:

**EN 60745-1: 2009 + A11: 2010**

**EN 60745-2-23: 2013**

**EN 55014-1: 2017**

**EN 55014-2: 2015**

**EN 61000-3-2: 2014**

**EN 61000-3-3: 2013**

**EN 62233: 2008**

**EN IEC 63000: 2018**

Vermezzo con Zelo (MI), 01/12/2021

Technisch dossier bij:

RUPES S.p.A. a socio unico  
Via Marconi, 3/A - Loc. Vermezzo 20071  
VERMEZZO CON ZELO (MI) - Italy

**RUPES** S.p.A. a socio unico













IL PRESIDENTE

G. Valentini



## УСЛОВНЫЕ ОБОЗНАЧЕНИЯ

Некоторые из следующих символов может присутствовать на вашем инструменте. Пожалуйста, изучите их и узнать их смысл. Правильная интерпретация позволит наилучшим образом использовать и безопасный инструмент.

	Внимание опасность/ Предупреждение	ISO7010 - W001
	Прочитать инструкции	ISO7010 - M002
	Надевать защитные очки	ISO7010 - M004
	Надевать защиту слуха	ISO7010 - M003
	Надевать защитную маску	ISO7010 - M016
	Надевать защитные перчатки	ISO7010 - M009
	Маркировка соответствия CE	
	Маркировка соответствия EurAsian	
	Маркировка C-Tick	
	Утилизация демонтированного оборудования	
	Класс изоляции II	
	Стрелка	Закон в направлении, указанном стрелкой направлении

# МОДЕЛЬ

МОДЕЛЬ	AR11S	AR52ES	AR38S	AR38ES
КЛАСС ЗАЩИТЫ	□ / II	□ / II	□ / II	□ / II
ПОТРЕБЛЯЕМАЯ МОЩНОСТЬ Вт	700	600	800	800
ЭЛЕКТРОННАЯ ЗАЩИТА ОТ ПЕРЕГРУЗКИ	НЕТ	ДА	НЕТ	ДА
ЭЛЕКТРОННОЕ РЕГУЛИРОВАНИЕ СКОРОСТИ	НЕТ	ДА	НЕТ	ДА
N ОБОРОТЫ/МИН	9.000	3.000+7.000	30.000	18.000+30.000
Ø ДИАМЕТР ЦАНГОВОГО ПАТРОНА ММ	6*	6*	6**	6**
Ø МАКСИМАЛЬНЫЙ ДИАМЕТР ШЛИФОВАЛЬНОГО ДИСКА ММ	45	45	25	25
МАССА Кг в соответствии с процедурой EPTA 01/2003	1,5	1,5	1,5	1,5

\* По требованию уменьшение цангового патрона с Ø 6 до Ø 3 мм.

\*\* По требованию цанговый патрон с Ø 3 мм или с Ø 6,35 мм.

Приведенные значения основаны на номинальное напряжение 230В/50Гц. В случае напряжения и частоты различных значений мощности может варьироваться. Обратитесь к этикетке технических характеристик к номинальным значениям инструмент.

## ОБЩИЕ ПРАВИЛА

Инструкции по технике безопасности и профилактике производственного травматизма представлены в брошюре «УКАЗАНИЯ ПО ТЕХНИКЕ БЕЗОПАСНОСТИ», которая является неотъемлемой частью этой документации. Данное РУКОВОДСТВО ПО ЭКСПЛУАТАЦИИ содержит информацию, относящуюся только к специфике работы этой машины.

## ИСПОЛЬЗОВАНИЕ В СООТВЕТСТВИИ С НАЗНАЧЕНИЕМ

Прямой шлифовальный станок предназначен для шлифовки такого материала, как дерево, металл, пластик или аналогичных, в частности, в труднодоступных местах. Используйте прибор исключительно в указанных целях. Соблюдайте инструкции производителя и разрешенные дополнительные приспособления.

## ОБЩИЕ ПРАВИЛА ТЕХНИКИ БЕЗОПАСНОСТИ ПРИ ШЛИФОВКЕ И АБРАЗИВНОЙ РЕЗКЕ

Этот инструмент предназначен для использования в качестве шлифмашины. Прочитайте все инструкции по технике безопасности, указания, иллюстрации и технические условия, представленные вместе с этим инструментом. Несоблюдение нижеприведенных инструкций может привести к поражению электрическим током, пожару и/или другому серьезному происшествию.

Не рекомендуется выполнять операции хонингования, обработки металлическими щетками и полирования с использованием этого инструмента. Выполнение работ, для которых не предназначен этот инструмент, может представлять опасность и повлечь за собой телесные повреждения.

Не использовать комплектующие, специально не предназначенные для предусмотренного применения и не рекомендованные производителем машины. Тот факт, что какое-либо комплектующее может быть закреплено на

вашем инструменте, еще не гарантирует полной безопасности при его эксплуатации.

**Номинальная скорость комплектующего должна быть как минимум равна максимальной скорости, указанной на инструменте.** Комплектующие, которые эксплуатируются на скорости, превышающей номинальную, могут сломаться и отлететь в сторону.

**Наружный диаметр и толщина комплектующего должны соответствовать характеристикам защиты вашего инструмента.** Комплектующие с неправильными размерами не могут быть надлежащим образом защищены или проконтролированы.

**Абразивные диски, фланцы, диски или другие держатели приспособлений и сами приспособления должны идеально подходить к стержню держателя камня электроприбора.** Держатели инструментов и приспособлений, которые идеально не подходят к стержню держателя камня электроприбора, не будут равномерно вращаться, будут сильно вибрировать и могут вызвать потерю управления.

**Диски, цилиндры полировки, инструменты для резки или другие приспособления, установленные на стержне, должны быть установлены полностью в опрессовочные клещи.** Если стержень не затянут должным образом и/или выступ диска чрезмерный, существует риск того, что установленный диск отсоединится и вылетит на высокой скорости.

**Никогда не используйте поврежденные держатели инструментов или приспособлений. Перед каждым использованием проверяйте держатели инструментов или приспособлений с тем, чтобы абразивные диски были без сколов или трещин, чтобы диск был без растрескиваний, сколов или сильного износа, и чтобы металлические щетки были без ослабленных или поврежденных металлических нитей.** Если используемый инструмент или приспособления выскальзывает из руки и падает, проверьте, чтобы он не был поврежден или, используйте неповрежденное приспособление. После

проверки и установки держателя инструментов или приспособлений, запустите электроприбор при максимальном количестве оборотов на одну минуту, и найдитесь далеко, даже весь остальной персонал должен находиться далеко от работающего держателя инструментов или вращающихся приспособлений. В большинстве случаев поврежденный держатель инструментов или приспособлений разламывается при выполнении этого испытания.

**Всегда надевайте средства индивидуальной защиты. В зависимости от выполняемых работ используйте щиток, защитную маску для глаз или защитные очки. В случае необходимости, надевайте маску для защиты от пыли, приспособления для защиты органов слуха, защитные перчатки и фартук, которые могут остановить небольшие абразивные фрагменты обрабатываемого изделия или материала.** Защита глаз должна быть в состоянии остановить обломки летающих изделий при различных операциях. Противоопыльная маска или респиратор должны быть в состоянии фильтровать частицы, производимые в результате вашей работы. Длительное воздействие шума повышенной интенсивности может привести к потере слуха.

Присутствующий персонал должен находиться на безопасном расстоянии от рабочей зоны. Любой человек, входящий в рабочую зону, должен надевать средства индивидуальной защиты. Фрагменты обрабатываемого изделия или сломанные дополнительные приспособления могут улетать и вызывать повреждения персонала, находящегося в непосредственной близости от рабочей зоны.

Держите инструменты исключительно за изолированную поверхность захвата во время выполнения работ, при которых приспособление режки может соприкасаться со спрятанными кабелями или с самим кабелем питания. Контакт приспособления режки с кабелем «под напряжением» может также привести «под напряжение» металлические компоненты, обрабатываемые электроприбором, в результате чего оператор может получить удар электротоком. В момент включения всегда держите хорошо в руке электроприбор. Момент реакции кручения двигателя и его дополнительных приспособлений может вызывать закручивание самого инструмента.

**Используйте зажимы для крепления обрабатываемого компонента. Категорически запрещено придерживать обрабатываемый компонент одной рукой, а электроприбор другой рукой.** В случае крепления обрабатываемого изделия зажимами, у пользователя будут свободны обе руки для лучшего управления электроприбором. Во время режки мелкие детали, материал или трубы могут вращаться и подвергать пользователя риску, если они будут лететь в направлении оператора.

Установите кабель далеко от держателя вращающегося приспособления. Если теряете контроль, кабель может быть разрезан или перекрутиться и вашу руку или предплечье может затянуть во вращающееся приспособление.

**Никогда не откладывайте электроприбор до того момента, пока дополнительное приспособление не остановится полностью.** Дополнительное вращающееся приспособление может выполнить захват на поверхности и оттянуть электроприбор за пределы вашего контроля. После каждой замены инструмента или после работ по техобслуживанию электроприбора, проверьте, чтобы гайка опрессовочных клещей и другие части крепления были хорошо затянуты. Плохо затянутые элементы крепления могут смещаться непредусмотренным образом и вести к потере управления; плохо затянутые компоненты могут вылетать на большой скорости. Никогда не перемещайте электроприбор, если он еще работает. При обычном контакте с вращающимся инструментом может произойти захват одежды, волос оператора или оператор может получить серьезную травму. Регулярно очищайте вентиляционное отверстие электроприбора. Вентилятор

двигателя затягивает пыль внутрь отсека и чрезмерное накопление металлической пыли может привести к электрической опасности. **Запрещено использовать электроприбор рядом с воспламеняющихся материалами.**

Искры могут привести к возгоранию воспламеняющихся материалов.

**Не используйте дополнительных приспособлений, которые требуют охлаждающей жидкости.** Использование воды или других охлаждающих жидкостей может привести к поражению электрическим током или удару электрическим током.

### **ДОПОЛНИТЕЛЬНЫЕ ИНСТРУКЦИИ ПО ТЕХНИКЕ БЕЗОПАСНОСТИ ПРИ АБРАЗИВНОЙ ОБРАБОТКЕ И РЕЗКЕ**

Используйте только типы шлифовальных кругов, рекомендованных для вашего электроинструмента, и защитный кожух, специально предусмотренный для выбранного круга. Круги, не предназначенные для использования на электроинструментах, не могут должным образом защищаться и небезопасны.

Защитный кожух должен надежно крепиться к электроинструменту и устанавливаться в положении максимальной безопасности, чтобы оператор как можно в меньшей степени находился под действием круга. Защитный кожух обеспечивает защиту оператора от кусочков сломанного круга и от случайного контакта с ним.

Круги должны использоваться только по назначению. Например, не выполнять шлифование боковой поверхностью круга, предназначенного для режки. Абразивные круги для режки предназначены для периферийного шлифования, приложение боковых усилий к этим кругам может привести к их поломке.

Обязательно использовать неповрежденные фланцы для круга. Размеры и форма этих фланцев должны соответствовать выбранному вами кругу. Правильно подобранные фланцы служат опорой для круга и снижают вероятность его поломки.

Фланцы для кругов для режки могут отличаться от фланцев для кругов для шлифования. Не использовать круги, предназначенные для более мощных инструментов. Круг, предназначенный для более мощных инструментов, не подходит ввиду более высоких по сравнению с маленьким кругом скоростей и может разлететься.

### **ДОПОЛНИТЕЛЬНЫЕ ИНСТРУКЦИИ ПО ТЕХНИКЕ БЕЗОПАСНОСТИ**

**Избегайте накопления пыли на рабочем месте.** Пыль может легко воспламениться.

Обрабатываемое изделие может быть заблокировано в безопасном положении только при использовании соответствующего затяжного приспособления или винтовых тисков, запрещено удерживать обрабатываемое изделие вручную. Отрегулируйте защитный коллак таким образом, чтобы он препятствовал падению искр в сторону оператора.

**Не касайтесь абразивного камня, используемого для шлифовки и режки, пока он не остынет.** Кнопку блокировки вала нажимайте только тогда, когда вал полностью неподвижен. В противном случае электроприбор может быть поврежден.



**Надевайте защитные очки**

## ИНФОРМАЦИЯ ШУМООБРАЗОВАНИЕ / СРЕДНЕЕ ЗНАЧЕНИЕ УСКОРЕНИЯ

Уровень равнозначен акустическому давлению (уровню шума) в Среднеквадратичное значение ускорения, измеренное и замерен согласно норме EN 60745.

	уровень звукового давления / уровень звуковой мощности		уровень ТРЕХООРИНАТНОЙ ВИБРАЦИИ (Черновая обработка)	
	L <sub>PA</sub>	L <sub>WA</sub>	НЕ ОПРЕДЕЛЯЕТСЯ k	НЕ ОПРЕДЕЛЯЕТСЯ k
	dB(A)		a <sub>h</sub>	m/s <sup>2</sup>
AR 11S	89	100	3	4,75
AR 52ES	89	100	3	4,75
AR 38S	89	100	3	4,75
AR 38ES	89	100	3	4,75



**ОПАСНО** Указывают измерения относятся к новым инструментам власти. Ежедневная США вызывает шум и вибрацию значения изменится. Показываемые значения шума и вибрации являются сравнительными и должны использоваться для предварительной оценки опасности воздействия на оператора во время работы. Для правильной оценки времени работы необходимо также учитывать время работы инструмента на холостом ходу и периоды простоя. Все эти воздействия относятся к основным применениям инструмента. Если инструмент используется для других применений, с другими принадлежностями или если он не проходит периодическое техническое обслуживание, воздействующие факторы могут существенно усилиться во время эксплуатации.



**Используйте средства защиты органов слуха!**

### ЧАСТИ МАШИНЫ

- 1 - Идентификационная табличка с техническими данными
- 2 - Переключатель ВКЛ/ВЫКЛ
- 3 - Регулятор скорости (AR38ES-AR52ES)
- 4 - Ось, несущая цанговый патрон
- 5 - Цанговый патрон
- 6 - Затяжная гайка для цангового патрона
- 7 - Рабочий ключ
- 8 - Вентиляционные отверстия мотора

### ЗАПУСК В РАБОТУ



**ВНИМАНИЕ** Всегда соблюдайте напряжение сети! Напряжение сети должно соответствовать напряжению, указанному на идентификационной табличке с техническими данными (1).



**ОПАСНОСТЬ** Перед какими-либо работами в отношении электроприбора, всегда извлекайте вилку электропитания из розетки

### ПРЕЖДЕ, ЧЕМ ЗАПУСТИТЬ МАШИНУ В РАБОТУ

- Прежде, чем запустить машину, убедиться, что:
- упаковка целая и не имеет следов нарушений или повреждений в результате транспортирования и хранения;
  - источник энергии соответствует характеристикам машины;
  - питающий кабель и соответствующая вилка в безукоризненном состоянии;
  - все составные части машины правильно смонтированы и не имеют следов повреждений;
  - вентиляционные отверстия не засорены.

### УСТАНОВКА ШЛИФОВАЛЬНЫХ ДИСКОВ ИЛИ ФРЕЗ

#### AR11S - AR52ES:

- Вставить хвостовик шлифовального диска или фрезы в гнездо цангового патрона (5);
  - поддерживая с помощью прилагаемого ключа неподвижной ось (4), несущую цанговый патрон (7), затянуть гайку (6);
  - проверить, что вращение инструмента центрировано.
- Для использования инструмента с державкой Ø 3 мм необходимо вставить прилагаемый патрон-переходник.

#### При установке патрона-переходника:

- отвинтить гайку (6);
- вставить патрон-переходник;
- завинтить гайку (6) и перейти к установке инструмента.

#### AR38S - AR38ES:

- Вставить патрон (код 921.131 или код 922.131) в гайку (код 513.131) и убедиться, что она находится в своем гнезде;
  - установить фрезу в патрон, проверив, что диаметр державки равен диаметру отверстия в патроне;
  - Рекомендуется собирать клещи вместе с гайкой (6). После этого устанавливайте фрезу.
  - затянуть гайку, патрон и фрезу на оси, несущей патрон (код 513.31).
- Для использования инструмента с державкой Ø 3 мм или Ø 6,35 мм, установить патрон, имеющий выбранный размер гнезда.

#### При замене:

- отвинтить гайку (6);
- заменить патрон;
- завинтить гайку (6) и перейти к установке инструмента (смотри пункт 3).



**ПРЕДУПРЕЖДЕНИЕ:** Перед использованием проверьте состояние шлифовального камня. Шлифовальный камень должен быть установлен правильно и должен вращаться свободно. Никогда не используйте поврежденный шлифовальный камень/ фрезу. Поврежденный шлифовальный камень может распасться на кусочки и привести к опасности возникновения несчастного случая.

Включить машину и убедиться, что нет аномальной вибрации или коробления инструмента.  
**В противном случае немедленно выключить машину и устранить аномалии.**

## ЗАПУСК И ОСТАНОВКА

- **Запуск:** переместить ползун переключателя ВКЛ/ВЫКЛ (2) вперед по направляющей, для блокирования переключателя ВКЛ/ВЫКЛ (2) в положении "включено", нажать одновременно на переднюю часть ползуна ВКЛ.
- **Остановка:** отпустить ползун ВКЛ/ВЫКЛ (2).

Если заблокировано, нажмите переключатель ВКЛ/ВЫКЛ, расположенный в задней части, вниз и отпустите его в положении ВЫКЛ.



**ВНИМАНИЕ:** после перебора электропитания, если переключатель ВКЛ/ВЫКЛ включен, необходимо отпустить переключатель (см. Остановка).

## ЭЛЕКТРОННОЕ РЕГУЛИРОВАНИЕ ЧИСЛА ОБОРОТОВ (AR38ES-AR52ES)

Регулирование числа оборотов осуществляется соответствующим маневрированием колесика регулятора скорости (3), установленного на задней части машины. Выбор скорости проводится в соответствии с характеристиками дисков из абразивной бумаги и обрабатываемого материала

## ЗАМЕНА ИНСТРУМЕНТОВ

Осуществляется в порядке, обратном описанному в разделе "УСТАНОВКА ШЛИФОВАЛЬНЫХ ДИСКОВ ИЛИ ФРЕЗ".

## ДОПУСКАЕМЫЕ РАБОЧИЕ ИНСТРУМЕНТЫ

### AR11S - AR52ES:

Шлифовальные диски и фрезы, имеющиеся в продаже, с макс. Ø 45 мм и державкой Ø 6 мм ( может быть уменьшен до 3 мм по требованию).

### AR38S - AR38ES:

Шлифовальные диски и фрезы, имеющиеся в продаже, с макс. Ø 25 мм и державкой Ø 6 мм (может быть 3 мм или 6,35 мм, используя цанговый патрон, поставляемый по требованию).



Использование инструмента с большим диаметром приведет к перегрузке мотора и передающих органов с последующим разрушением в короткие сроки.

## ОБСЛУЖИВАНИЕ



Все операции проводятся при отсоединенной вилке электропитания. По окончании работы, в случае необходимости, очистить струей воздуха поверхность машины от пыли, обращая особое внимание на вентиляционные отверстия мотора.

Не допускаются другие вмешательства со стороны потребителя.

Для обслуживания и периодической очистки внутренних частей машины, таких, как щетки, подшипники, зубчатые передачи и т.п. и при любой другой необходимости следует обращаться в специализированные центры технического обслуживания или на [www.rupes.com](http://www.rupes.com).

Используйте только оригинальные РУПЕС части или аксессуары.

## УТИЛИЗАЦИЯ (ДИРЕКТИВА WEEE)

**Только для стран-членов ЕС:** В соответствии с европейской директивой по утилизации отходов электронного и электрического оборудования и ее осуществлением в рамках национальных стандартов, утилизированное электрическое оборудование должно собираться отдельно в целях переработки эко-сопоставимым образом.

Когда изделие достигает конца срока службы, оно не должно выбрасываться вместе с бытовым мусором или иным подобным образом, а должно утилизироваться в авторизованных центрах по дифференцированному сбору (необходимо связаться с соответствующими органами власти, чтобы ознакомиться с тем, где можно утилизировать изделие в соответствии с действующим законодательством). Правильная утилизация изделия ведет к охране здоровья и окружающей среды. В случае неправильной утилизации на нарушителя будут наложены соответствующие санкции.

Правильная утилизация изделия способствует охране здоровья и окружающей среды. При неразрешенной законом утилизации изделия к нарушителям применяются санкции.

## ЗАЯВЛЕНИЕ О СООТВЕТСТВИИ ЕС

Заявляем исключительно под нашу ответственность, что портативный электрический инструмент с двигателем, к которому относится данная инструкция, со- отвечает Основным Требованиям, изложенным в Директивах:

2006/42/ЕС; 2014/30/EU; 2011/65/EU.

Проверочные испытания были проведены с соответствия с действующими Едиными Европейскими нормами.

Низкое Напряжение:

EN 60745-1: 2009 + A11: 2010

EN 60745-2-23: 2013

EN 55014-1: 2017

EN 55014-2: 2015

EN 61000-3-2: 2014

EN 61000-3-3: 2013

EN 62233: 2008

EN IEC 63000: 2018

Vermezzo con Zelo (MI), 01/12/2021

Технический файл по адресу:

РУПЕС S.p.A. a socio unico  
Via Marconi, 3/A - Loc. Vermezzo 20071  
VERMEZZO CON ZELO (MI) - Italy

**РУПЕС** S.p.A. a socio unico

IL PRESIDENTE

G. Valentini





**RUPES** S.p.A. a socio unico  
Via Marconi, 3/A - Loc. Vermezzo 20071  
VERMEZZO CON ZELO (Mi) - Italy  
Tel. 02/946941  
Fax 02/94941040

Uff. Vendite e assistenza clienti  
Tel. 02/94694312

e-mail: [info\\_rupes@rupes.it](mailto:info_rupes@rupes.it)  
web: <http://www.rupes.com>

Sede legale:  
Viale Bianca Maria, 13 - 20122 MILANO - ITALY