



RUPES®

Via Marconi, 3/A - Loc. Vermezzo
20071 VERMEZZO CON ZELO (MI) - Italy
Tel. 02/946941 - Fax 02/94941040
e-mail: info_rupes@rupes.it - web: www.rupes.com



BA31ES



Smerigliatrice miniangolare con aspirazione
Mini-angular grinder with dust extraction
Mini meuleuse angulaire avec aspiration
Einhand Miniwinkelschleifer mit Staubabsaugung
Mini amoladora angular con aspiración
Haakse minislijper met stofafzuiging
Угловые шлифовальные минимашины с пылеудалением







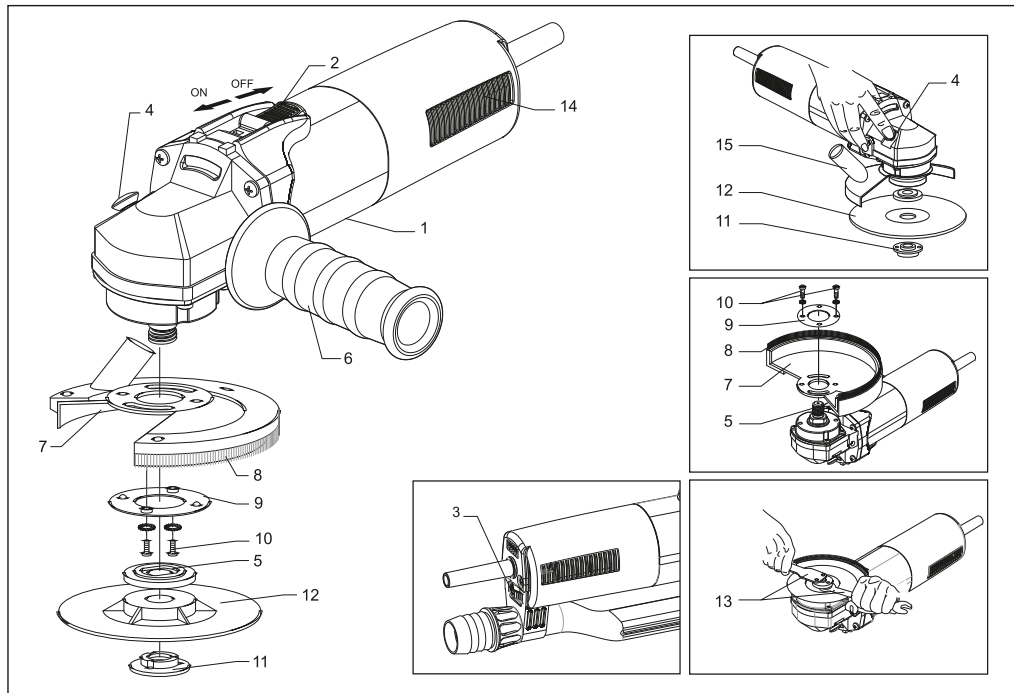







<i>ISTRUZIONI ORIGINALI PER L'USO</i>	3
<i>TRANSLATION OF ORIGINAL OPERATING INSTRUCTIONS</i>	8
<i>CONVERSION DES INSTRUCTIONS DE FONCTIONNEMENT ORIGINAL</i>	13
<i>ÜBERSETZUNG DES URSPRÜNGLICHEN BETRIEBSANLEITUNG</i>	18
<i>TRADUCCIÓN DE MANUAL DE INSTRUCCIONES ORIGINAL</i>	23
<i>VERTALING VAN ORIGINELE GEBRUIKSAANWIJZING</i>	28
<i>ПЕРЕВОД ИНСТРУКЦИИ ПО ЭКСПЛУАТАЦИИ</i>	33





SIMBOLI

Alcuni dei seguenti simboli possono essere presenti sul vostro utensile. Si prega di studiarli e imparare il loro significato. Una corretta interpretazione permetterà un utilizzo migliore e sicuro dell'utensile.

	Attenzione pericolo / Avvertenze	ISO7010 - W001
	Leggere le istruzioni	ISO7010 - M002
	Indossare gli occhiali protettivi	ISO7010 - M004
	Indossare le protezioni acustiche	ISO7010 - M003
	Indossare una maschera	ISO7010 - M016
	Indossare guanti protettivi	ISO7010 - M009
	Marchatura di conformità CE	
	Marchio di conformità EurAsian	
	Marchio C-Tick	
	Smaltimento dell'apparecchio dismesso	
	Classe di isolamento II	
	Freccia	Agire in direzione indicata dal senso della freccia

DATI TECNICI

MODELLO	BA31ES
CLASSE ISOLAMENTO	□/ II
POTENZA ASSORBITA W	900
PROTEZIONE ELETTRONICA CONTRO I SOVRACCARICHI	SI
REGOLAZIONE ELETTRONICA DELLA VELOCITÀ	SI
n GIRI NOMINALI /min	1.500 ÷ 4.000
Ø DIAMETRO DEL PLATORELLO PORTADISCO mm	115
FILETTATURA DELL'ALBERO PORTADISCO	M14
FERMO DELL'ALBERO PORTADISCO	SI
SISTEMA DI ASPIRAZIONE (*)	CENTRALIZZATA
MASSA kg in funzione della EPTA-Procedure 01/2003	2,1

I valori indicati sono riferiti ad una tensione nominale di 230V/50Hz. In caso di tensioni o frequenze d'alimentazione differenti, i valori possono variare. Riferirsi all'etichetta dati tecnici per conoscere i valori di targa dell'utensile.

(*) La macchina deve funzionare collegata ad un opportuno sistema di aspirazione delle polveri (non fornito)

AVVERTENZE GENERALI

Le istruzioni per la sicurezza e la prevenzione degli infortuni sono riportate nel fascicolo "INDICAZIONI PER LA SICUREZZA" che costituisce parte integrante della presente documentazione. Il presente MANUALE D'ISTRUZIONI per l'uso riporta solamente le informazioni aggiuntive strettamente correlate all'uso specifico della macchina.

UTILIZZO CONFORME AGLI SCOPI PREVISTI

Istruzioni di sicurezza generali

Questo utensile elettrico è destinato a funzionare come smerigliatrice, per operazioni di molatura e taglio abrasivo, spazzolatura metallica. Leggere tutti gli avvertimenti di sicurezza, le istruzioni, le illustrazioni e le specifiche forniti con questo utensile elettrico. Il mancato rispetto di tutte le istruzioni sotto riportate può causare una scossa elettrica, un incendio e/o un incidente grave.

Le operazioni di levigatura e lucidatura non sono consigliate con questo utensile elettrico. Le operazioni per le quali non è previsto l'utensile elettrico possono provocare un pericolo e causare danni alle persone.

Non utilizzare accessori non specificatamente realizzati per l'uso previsto o non consigliati dal produttore. Il semplice fatto che l'accessorio possa essere fissato al vostro utensile non garantisce un funzionamento in tutta sicurezza.

La velocità nominale dell'accessorio deve essere almeno pari alla velocità massima indicata sull'utensile. Gli accessori fatti funzionare a una velocità superiore a quella nominale possono rompersi ed essere proiettati in aria.

Il diametro esterno e lo spessore del vostro accessorio devono essere adatti alle caratteristiche di capacità della protezione di sicurezza del vostro utensile. Gli accessori che hanno dimensioni non corrette non possono essere

protetti o controllati adeguatamente.

La conformazione delle mole o di qualsiasi altro accessorio deve adattarsi correttamente al mandrino dell'utensile. Gli accessori dotati di fori dell'albero che non corrispondono agli elementi di montaggio sull'utensile non rimarranno in equilibrio, vibreranno eccessivamente e potranno provocare una perdita di controllo.

Non usare un accessorio danneggiato. Prima di ogni utilizzo esaminare gli accessori, quali le mole abrasive, per evidenziare la presenza eventuale di scheggiature o di incrinature. Se l'utensile o l'accessorio ha subito una caduta, esaminare i danni eventuali o installare un accessorio non danneggiato. Dopo aver esaminato e installato un accessorio, mettetevi, insieme alle persone presenti, a una distanza di sicurezza dall'accessorio rotante e fate funzionare l'utensile alla velocità massima a vuoto per un minuto. Gli accessori danneggiati si romperanno in genere in questo periodo di prova.

Indossare un'attrezzatura di protezione individuale. A seconda dell'applicazione, utilizzare uno schermo per il viso, una maschera o degli occhiali di sicurezza. A seconda del caso, indossare una maschera antipolvere, delle protezioni auditive, dei guanti e un grembiule in grado di fermare i piccoli frammenti abrasivi del pezzo in lavorazione. La protezione oculare deve essere in grado di arrestare i detriti volanti prodotti dalle diverse operazioni. La maschera antipolvere o il respiratore deve essere capace di filtrare le particelle prodotte dal vostro lavoro. L'esposizione prolungata ai rumori di intensità elevata può provocare una perdita di udito.

Mantenere le persone presenti a una distanza di sicurezza rispetto alla zona di lavoro. Chiunque entri nella zona di lavoro deve indossare un'attrezzatura di protezione individuale. Dei frammenti del pezzo in lavorazione oppure accessori rotti possono volare via e causare delle lesioni nelle immediate

vicinanze della zona di lavoro.

Tenere l'utensile unicamente per le superfici di presa isolanti, mentre si effettuano le operazioni in cui l'accessorio di taglio può essere in contatto con dei cavi nascosti oppure con il suo stesso cavo. Il contatto tra l'accessorio di taglio con un cavo "in tensione" può ugualmente mettere "in tensione" le parti metalliche esposte dell'utensile elettrico e far prendere una scossa elettrica all'operatore.

Posizionare il cavo lontano dall'accessorio di rotazione. Se perdetevi il controllo, il cavo può essere tagliato oppure attorcigliarsi e la vostra mano oppure il braccio può essere tirato nell'accessorio di rotazione.

Non riporre mai l'utensile elettrico prima che l'accessorio non si sia fermato completamente. L'accessorio di rotazione può fare presa sulla superficie e mettere l'utensile elettrico fuori del vostro controllo.

Non fare funzionare l'utensile elettrico mentre lo si porta a fianco. Un contatto accidentale con l'accessorio di rotazione potrebbe far impigliare i vostri vestiti e attirare l'accessorio addosso a voi.

Pulire con regolarità le aperture di ventilazione dell'utensile elettrico. Il ventilatore del motore attirerà la polvere all'interno dell'alloggiamento e un accumulo eccessivo di polvere di metallo può provocare dei pericoli elettrici.

Non far funzionare l'utensile elettrico in prossimità di materiali infiammabili. Le scintille potrebbero infiammare questi materiali.

Non utilizzare degli accessori che hanno bisogno di refrigeranti liquidi. L'utilizzo di acqua o di altri refrigeranti liquidi può provocare un'elettrocuzione o una scossa elettrica.

AVVERTIMENTI DI SICUREZZA AGGIUNTIVE PER LE OPERAZIONI DI MOLATURA E DI TAGLIO ABRASIVO

Utilizzare unicamente tipi di mola consigliati per il vostro utensile e la protezione specifica concepita per la mola scelta. Le mole per le quali non è stato concepito l'utensile non possono essere protette in modo soddisfacente e non sono sicure.

La protezione deve essere solidamente fissata all'utensile e messa in posizione di sicurezza massima, di modo che l'operatore sia esposto il meno possibile alla mola. La protezione permette di proteggere l'operatore dai frammenti di mola rotta e da un contatto accidentale con la mola.

Le mole devono essere utilizzate solo per le applicazioni raccomandate. Per esempio: non smerigliare con il lato della mola da taglio. Le mole abrasive da taglio sono destinate alla molatura periferica, l'applicazione di forze laterali a queste mole può farle rompere.

Usare sempre flange per mola non danneggiate e che siano di dimensione e forma corrette per la mola che avete scelto. Le flange per mola appropriate sorreggono la mola, riducendo così la possibilità di rottura della mola. Le flange per mole da taglio possono essere diverse dalle flange per mola da smerigliatura.

Non utilizzare mole usate di utensili più grandi. La mola destinata a un utensile più grande non è adatta a causa delle velocità più elevata di un utensile più piccolo: la mola può esplodere.

AVVERTIMENTI DI SICUREZZA AGGIUNTIVE PER LE OPERAZIONI DI TAGLIO ABRASIVO

Non "mandare in blocco" la mola da taglio né applicare una pressione eccessiva. Non tentare di rendere il taglio eccessivamente profondo. Una forte

pressione sulla mola aumenta il carico e la probabilità di torsione o di piegamento della mola nel taglio e la possibilità di contraccolpo o di rottura della mola.

Non mettevvi allineati alla mola in rotazione, neppure dietro di essa. Quando la mola, nel momento in cui funziona, si allontana dal vostro corpo, l'eventuale contraccolpo può spingere la mola in rotazione, insieme all'utensile, direttamente verso di voi.

Quando la mola si piega o quando si interrompe il taglio per una qualsiasi ragione, staccare l'utensile dall'alimentazione e tenerlo immobile sino a che la mola non si sia completamente fermata. Non cercare mai di togliere la mola da taglio mentre la mola è in movimento altrimenti potrebbe verificarsi un contraccolpo. Bisogna risalire alle cause del piegamento della mola e prendere le misure correttive affinché non si verifichi più.

Non riprendere l'operazione di taglio nel pezzo in lavorazione. Lasciare che la mola raggiunga la sua velocità piena e rientrare con attenzione nel taglio. La mola si può bloccare, risalire oppure avere un contraccolpo se l'utensile viene riavviato nel pezzo in lavorazione.

Prevedere un supporto per i pannelli o per qualsiasi pezzo di grosse dimensioni in lavorazione per ridurre al minimo il rischio di incastro e di contraccolpo della mola. I pezzi in lavorazione grandi hanno la tendenza a flettersi sotto il loro stesso peso. I supporti devono essere messi sotto il pezzo in lavorazione, vicino alla linea di taglio e vicino al bordo del pezzo in lavorazione su entrambi i lati della mola.

Stiate particolarmente prudenti quando fate un "taglio a tasca" in pareti esistenti o in altre zone senza visibilità. La mola sporgente può tagliare tubi del gas o dell'acqua, cavi elettrici o oggetti causando possibili contraccolpi.

AVVERTIMENTI DI SICUREZZA SPECIFICI PER LE OPERAZIONI DI SPAZZOLATURA METALLICA:

Tener presente che la spazzola, anche nel corso del funzionamento ordinario, emette delle setole metalliche. Non applicare troppa forza ai fili metallici applicando un carico eccessivo alla spazzola. Le setole metalliche possono facilmente penetrare nei vestiti leggeri e/o nella pelle.

Se è consigliato l'utilizzo di una protezione per la spazzolatura metallica, non consentire alcuna interferenza del disco a fili metallici o della spazzola con la protezione. Il disco a fili metallici o la spazzola possono dilatarsi in diametro a causa del carico di lavoro e delle forze centrifughe.

ULTERIORI AVVERTENZE DI PERICOLO

Evitare accumuli di polvere sul posto di lavoro. Le polveri si possono incendiare facilmente.

Un pezzo in lavorazione può essere bloccato con sicurezza in posizione solo utilizzando un apposito dispositivo di serraggio oppure una morsa a vite e non tenendolo con la semplice mano. Regolare la cuffia di protezione in modo tale da impedire una scia di scintille in direzione dell'operatore.

Non toccare mole abrasive da sgrosso e taglio prima che le stesse si siano raffreddate. Azionare il tasto di bloccaggio dell'alberino solo ed esclusivamente quando l'alberino è fermo.

In caso contrario l'utensile elettrico potrebbe subire dei danni.



Indossare gli occhiali protettivi

FORMAZIONE DI RUMORE / VALORE MEDIO DELL'ACCELERAZIONE

Il livello equivalente di pressione sonora (rumorosità) e il valore quadratico medio dell'accelerazione sono misurati secondo le norme **EN 60745**

Livello di Pressione acustica / Potenza sonora Livello di vibrazioni su 3 assi (Sgrossatura)

	L _{PA}	L _{WA}	Incertezza	ah	
	dB(A)				m/s ²
BA 31ES	90	101	3	5,50	1,50



ATTENZIONE I valori di misura indicati sono validi solo per utensili nuovi. Nell'impiego quotidiano i valori di rumore e vibrazione cambiano.

I valori di emissione indicati sono comparativi e utilizzabili per una valutazione provvisoria dei rischi di esposizione dell'operatore durante il periodo di lavoro. La corretta valutazione del periodo di lavoro deve comprendere anche i tempi di funzionamento a vuoto e di arresto dell'utensile. I valori di emissioni indicati sono rappresentativi delle principali applicazioni dell'utensile. Se l'utensile viene utilizzato per altre applicazioni, con altri accessori o se non viene sottoposto a regolare manutenzione, i valori di emissione possono aumentare sensibilmente durante il funzionamento.



Usare le protezioni acustiche!

PARTI DELLA MACCHINA

- 1 - Etichetta di identificazione dati tecnici
- 2 - Interruttore ON/OFF
- 3 - Regolatore di velocità
- 4 - Pulsante di bloccaggio albero portamolà
- 5 - Albero portamolà
- 6 - Impugnatura ausiliaria
- 7 - Cuffia di protezione orientabile
- 8 - Scovolo raccogli-polvere
- 9 - Collare con rilievi per fissaggio cuffia di protezione
- 10 - Viti fissaggio cuffia di protezione
- 11 - Ghiera conica di fissaggio platorello
- 12 - Platorello portadisco abrasivo
- 13 - Chiavi di servizio
- 14 - Feritoie per ventilazione motore
- 15 - Attacco per tubo di aspirazione Ø int. 29 mm

MESSA IN FUNZIONE



ATTENZIONE Osservare la tensione di rete! La tensione della rete deve corrispondere a quella indicata sulla targhetta dell'elettrotensile.



PERICOLO Prima di qualunque intervento sull'elettrotensile estrarre la spina di rete dalla presa.

PRIMA DELLA MESSA IN SERVIZIO

Prima di mettere in funzione la macchina accertarsi che:

- l'imballo sia integro e non mostri segni di danneggiamento dovuti a trasporto e magazzinaggio;
- la macchina sia completa; controllare che numero e natura dei componenti siano conformi a quanto riportato sul presente libretto;
- la fonte di energia sia conforme alle caratteristiche della macchina;
- cavo di alimentazione e relativa spina siano in perfetto stato;
- l'interruttore ON/OFF (2) sia efficiente operando, però, a spina disinserita;
- il pulsante di bloccaggio dell'albero portamolà (4) sia disinserito (ruotare a mano il disco mola per almeno un giro);
- tutti i componenti della macchina siano montati correttamente e non presentino segni di danneggiamento;
- le feritoie di ventilazione (14) non siano ostruite.

MONTAGGIO DELLA MACCHINA



PERICOLO: non lavorare mai senza la cuffia di protezione (7)



Indossare guanti protettivi!

- avvitare l'impugnatura ausiliaria (6); la stessa può essere posizionata sia a destra che a sinistra del corpo macchina
- montare a pressione lo scovolo raccogli-polvere (8) sulla cuffia di protezione (7);
- montare la cuffia di protezione (7) di sicurezza sul corpo macchina a mezzo delle viti (10) interponendo il collare (9) avendo cura che i rilievi riportati sul collare si inseriscano nelle asole ricavate nella flangia della cuffia di protezione (7);
- dopo il fissaggio delle viti (10) e del collare (9), la cuffia di protezione deve poter ruotare, con leggera frizione, per circa 20° onde permettere il posizionamento;
- collegare il dispositivo di aspirazione al bocchettone (15) con il tubo di aspirazione.



La cuffia di protezione (7) deve essere montata in corrispondenza dell'impugnatura.

MONTAGGIO DEL PLATORELLO PORTADISCO E DEL DISCO ABRASIVO

1. Inserire il platorello portadisco (12) sull'albero portamolà (5);
2. inserire il disco abrasivo;
3. avvitare la ghiera (11) e serrare con la chiave a pioli (13) mantenendo fermo l'albero con la chiave da 17 mm o col pulsante di bloccaggio (4).

SOSTITUZIONE DEI DISCHI ABRASIVI

Può essere effettuato in due modi:

1° modo: bloccare l'albero portamola (5) spingendo il pulsante (4) facendo contemporaneamente ruotare il platorello porta disco abrasivo (12) finché se ne avverte il blocco. Svitare la ghiera con la chiave a pioli, sostituire la mola, riavvitare e serrare. Liberare l'albero portamola rilasciando il pulsante e far ruotare a mano il platorello porta disco abrasivo per controllarne l'avvenuto sbloccaggio.

AVVERTENZA! il pulsante di bloccaggio dell'albero portamola non deve mai essere premuto prima che l'utensile non sia completamente fermo, pena la rottura della scatola ingranaggi o del perno del pulsante e al conseguente decadimento della garanzia.

2° modo: inserire la chiave da 17 mm (13) nella tasca dell'albero tra platorello porta disco abrasivo e scatola ingranaggi per bloccare l'albero portamola (5). Procedere come 1° modo: "Svitare la ghiera[...]"

Non sono ammessi altri attrezzi per il serraggio/disserraggio.

AVVERTENZA : Prima dell'utilizzo, controllare lo stato delle mole. Le mole devono essere montate correttamente e devono ruotare liberamente. Non utilizzare mai mole/frese difettose, danneggiate. Mole difettose possono andare in pezzi e creare il pericolo di incidenti.

Avviare la macchina e controllare che non siano presenti vibrazioni anomale o scentrature dell'utensile. **In caso contrario spegnere la macchina immediatamente e provvedere ad eliminare le anomalie.**

AVVIAMENTO E FERMATA

- **Avviamento:** spingere in avanti l'interruttore ON/OFF (2); Per bloccare l'interruttore ON/OFF (2): premere l'interruttore verso il basso nella parte anteriore, fino allo scatto in posizione ON.
- **Fermata:** rilasciare l'interruttore ON/OFF (2). Se bloccato premere l'interruttore ON/OFF (2) nella parte posteriore verso il basso e rilasciarlo in posizione OFF.

ATTENZIONE: dopo un'interruzione dell'energia elettrica se l'interruttore ON/OFF è inserito, è necessario rilasciare l'interruttore (vedi Fermata).

REGOLAZIONE ELETTRONICA DEL NUMERO DI GIRI

La regolazione del numero di giri si ottiene manovrando opportunamente la rotella del regolatore (3) posta nella parte posteriore della macchina. La scelta della velocità va fatta in funzione delle caratteristiche dei dischi di carta abrasiva e del materiale da lavorare.

ACCESSORI

Dischi fibrati da Ø 115 mm.



L'utilizzo di utensili con diametro superiore porta ad un sovraccarico del motore e degli organi di trasmissione portandoli ad un deterioramento in tempi brevissimi.

MANUTENZIONE



Tutte le operazioni vanno eseguite a spina disinserita. A fine lavoro, od in caso di necessità, spolverare con getto di aria compressa il corpo macchina prestando particolare attenzione alla pulizia delle feritoie di ventilazione del motore.

Non sono ammessi altri interventi da parte dell'utente.

Per la manutenzione e la periodica pulizia delle parti interne, come spazzole, cuscinetti, ingranaggi etc. o altre necessità rivolgersi ai Centri di Assistenza autorizzati anche sul sito www.rupes.com sezione Service.

Utilizzare solo ricambi originali RUPES.

SMALTIMENTO (Direttiva RAEE)



Solo per i Paesi UE: Secondo la Direttiva Europea sui rifiuti di apparecchiature elettriche ed elettroniche e la sua attuazione in conformità delle norme nazionali, le apparecchiature elettriche esauste devono essere raccolte separatamente, ai fini di essere riciclate in modo eco-compatibile. Il prodotto, quando giunge a fine vita, non deve essere disperso nell'ambiente o gettato tra i rifiuti domestici, ma deve essere smaltito presso i centri di raccolta differenziata autorizzati (contattare le autorità locali competenti per conoscere dove smaltire il prodotto secondo le norme di legge). Il corretto smaltimento del prodotto contribuisce alla tutela della salute e alla salvaguardia dell'ambiente. Lo smaltimento abusivo del prodotto comporta sanzioni a carico dei trasgressori.

DICHIARAZIONE DI CONFORMITÀ UE

Dichiariamo sotto la nostra responsabilità che l'utensile elettrico a motore portatile, al quale fa riferimento il presente manuale, è conforme ai Requisiti Essenziali delle Direttive:

2006/42/CE; 2014/30/UE; 2011/65/UE

Le prove/verifiche sono eseguite in accordo alle seguenti Normative:

EN 60745-1-2009 + A11:2010
EN 60745-2-3:2011 + A2:2013 + A11:2014 + A12:2014 + A13:2015
EN 55014-1:2017 + A11:2020
EN 55014-2:1997 + A1:2001 + A2:2008
EN 61000-3-2:2014
EN 61000-3-3:2013
EN IEC 63000:2018













Vermezzo con Zelo (MI), 27/10/2023

Fascicolo tecnico presso:
RUPES S.p.A. a socio unico
Via Marconi, 3/A - Loc. Vermezzo
20071 Vermezzo con Zelo (MI) - Italy

RUPES S.p.A a socio unico
[Signature]
IL PRESIDENTE
G. Valentini

SIMBOLS

Some of the following symbols may be used on your tool. Please study them and learn their meaning. Proper interpretation of these symbol will allow you to operate the tool better and safer.

	Warning symbol/ Warning message	ISO7010 - W001
	Read instruction manual	ISO7010 - M002
	Wear eye protection	ISO7010 - M004
	Wear ear protection	ISO7010 - M003
	Wear a mask	ISO7010 - M016
	Wear a gloves	ISO7010 - M009
	CE compliant	
	EurAsian Mark	
	C-Tick Mark	
	Disposal of decommissioned	
	Insulation class II	
	Arrow	Act in the direction indicated by the arrow direction

TECHNICAL DATA

TYPE	BA31ES
PROTECTION CLASS	□ / II
ABSORBED POWER W	900
ELECTRONIC OVERLOAD PROTECTION	YES
ELECTRONIC SPEED CONTROL	YES
n NOMINAL RPM /min	1.500 ÷ 4.000
Ø DISC PAD DIAMETER mm	115
SPINDLE THREAD	M14
DISC SPINDLE STOP	YES
EXTRACTION SYSTEM (*)	CENTRALIZED
WEIGHT kg according to EPTA-Procedure 01/2003	2,1

The values shown are based on a nominal voltage of 230V/50Hz. In the case of voltages and frequencies of different power values may vary. Refer to the label technical specifications to the nominal values of the tool.

(*) The tool must be connected to a suitable dust extraction system (not supplied).

GENERAL WARNINGS

All instructions concerning safety and the prevention of industrial accidents can be found in file SAFETY INSTRUCTIONS, that forms integral part of this documentation. This INSTRUCTION MANUAL only contains additional information that specifically explain how to use the machine.

SPECIFIC USE

General safety instructions

This electrical tool is designed to operate as a grinder, grinding and abrasive cutting operations, metal brushing. Read all safety warnings, instructions, illustrations and specifications supplied with this electrical tool. Failure to respect all instructions shown below may cause electric shock, fire and/or serious accident.

Sanding and polishing operations are not recommended with this electrical tool. Operations for which the use of the electrical tool is not provided for can create hazards and cause harm to personnel.

These of this tool for smoothing, metal brushing and polishing operations is not recommended. Its use for applications other than those for which it has been designed may lead to hazardous situations and cause injuries to people.

Do not use accessories that are not specifically designed for the intended use of the tool or that have not been recommended by the manufacturer. The fact that an accessory can be fixed to the tool does not imply that it can be used safely.

The rated speed of accessories must be at least equivalent to the maximum speed of the tool. If operated at a greater speed than the rated one, accessories may break and cause the ejection of chips.

The external diameter and thickness of accessories must be appropriate to

guarantee the protection and safety of the tool. Accessories with incorrect dimensions cannot be adequately protected or controlled.

The configuration of the cutting/grinding wheels or any other accessory must perfectly adapt to the tool spindle. Accessories with holes that cannot be aligned with the fitting components on the tools will cause unbalance, excessive vibrations and may be difficult to control.

Do not use an accessory if damaged. Before use, inspect all the accessories, like the abrasive cutting/grinding wheels, in order to verify that they are not cracked or splintered. If the tool or accessory has fallen, verify that they are not damaged and, if necessary, replace it with a new one. After inspecting or installing an accessory, move to a safe distance with any other person present and operate the tool at maximum speed without load for one minute. Damaged accessories generally break during this test period.

Wear personal protective equipment. According to the application, use face shield, mask or safety goggles. According to the case, wear a dust mask, ear protection, gloves and a smock capable of stopping small abrasive fragments of the work piece. Eye protection must be able to stop flying bits produced from the different operations. The dust mask or the respirator must be capable of filtering particles produced by your work. Prolonged exposure to high intensity noise can cause a loss of hearing.

Keep the people present at a safety distance with respect to the work area. Anyone entering the work area must wear personal protection equipment. The fragments of the work piece or the broken accessories can fly off and cause injuries in the immediate vicinity of the work area.

Keep the tool only for isolating gripping surfaces, while the operations are carried out in which the cutting accessory may be in contact with the hidden cables or with its cable. The contact between the cutting accessory and the

cable "under voltage" can also put the exposed metal parts of the electrical tool "under voltage" and can cause an electrical shock for the operator.

Position the cable far from the rotation accessory. If control is lost, the cable can be cut or twisted and your hand or arm could be pulled into the rotation accessory.

Never put the electrical tool back before the accessory has completely stopped. The rotation accessory can be pressed on the surface with the electrical tool put out of your control.

Do not operate the electrical tool while carrying it at the side. Accidental contact with the rotation accessory can get your clothes entangled and attract the accessory towards you.

Regularly clean the fan openings of the electrical tool. The motor fan will attract the dust into the housing; excess dust accumulation can cause electrical hazards.

Do not operate the electrical tool in the proximity of flammable material. The sparks can ignite these materials.

Do not use accessories that need liquid coolants. The use of water or other liquid coolants can cause electrocution or electrical shock

ADDITIONAL SAFETY WARNINGS FOR GRINDING AND ABRASIVE CUTTING OPERATIONS

Use only the type of cutting/grinding wheels recommended for your tool and the protection specifically designed for the selected cutting/grinding wheel. Cutting/grinding wheels not designed to be used with the tool cannot be adequately protected and are unsafe.

The protection must be solidly fixed to the tool and placed in the safest position possible so as to minimise the potential risk of contact between the operator and cutting/grinding wheel. The protection is designed to protect operators from the ejection of fragments in case of breakage and from accidental contacts with the grinding wheel.

Cutting/grinding wheels must be used for the recommended applications only. For example do not use the cutting side of the wheel for grinding operations. Abrasive cutting wheels may break because they are designed to be used for peripheral grinding operations and for the application of lateral forces.

Always use the cutting/grinding wheels with undamaged flanges and verify that their shape and dimensions are appropriate for the selected cutting/grinding wheel. The purpose of flanges is to support the cutting/grinding wheel and reduce the potential risk of breakage. Flanges for cutting wheels may be different from those of grinding wheels.

Do not use grinding/cutting wheels that have been fitted on larger tools. These cutting/grinding wheels are unsuitable because of their higher speed as compared to that of smaller tools and could therefore cause explosions.

ADDITIONAL SAFETY WARNINGS FOR ABRASIVE CUTTING OPERATIONS

Do not "stall" the cutting wheel or apply an excessive pressure. Do not attempt to increase the cutting depth. The application of a high pressure on the cutting wheel increases the load and the risk of torsion and bending during cutting, with the consequent risk of rebound forces or breakage.

Do not stand in line with the cutting/grinding wheel or behind it while it is rotating. When the cutting/grinding wheel moves away from the operator's body during operation, the rebound force may push the revolving cutting/grinding wheel and the tool towards the operator.

If the cutting/grinding wheel bends or the cutting operations stops for any reason, disconnect the tool from the power supply and keep it still until the cutting/grinding wheel has come to a full stop. Do not attempt to remove the cutting wheel while it is moving because this could produce a rebound force. Identify the cause of the problem and perform the necessary corrective actions to prevent the problem from reoccurring.

Do not resume the cutting operation. Resume the cutting operation only when the cutting wheel has reached its maximum speed. The cutting wheel may stall, lift or produce a rebound force if the tool is restarted when the work piece is present.

Always use appropriate supports for panels or large work pieces in order to minimise the risk of interlocking and rebound forces. Large work pieces tend to bend because of their weight. Supports must therefore be placed under the work piece, close to the cuttingline and to the edge of the work piece on both sides.

Pay particular attention when cutting "pockets" on existing walls or other areas with limited visibility. The projecting cutting wheel may cut gas or water pipes, electrical cables or other objects and thus produce a rebound force.

SPECIFIC SAFETY WARNINGS FOR METAL BRUSHING:

Keep in mind that the brush, even during normal operation, emits metal bristles. Do not apply excessive force to the metal wires, by applying excessive force to the brush. The metal bristles can easily penetrate light clothing and/or hair.

If use of protection for the metal brushing is recommended, do not allow any interference of the disc to the metal wires or of the brush with the protection. The disc with metal wires or the brush can expand in diameter due to the work load and centrifugal forces.

FURTHER HAZARD WARNINGS

Avoid having dust accumulated on the work station. The dust can easily ignite. A work piece can be safely locked in position only using an appropriate tightening device or a screw clamp and not just holding it with your hand. **Adjust the protective earmuffs so as to impede a trail of sparks in the direction of the operator. Do not touch the rough and cut grinding wheels before they are cooled. Activate the locking key of the spindle only when the spindle is stopped.** Otherwise, the electrical tool may suffer damages.



Wear protective goggles

INFORMATOIN NOISE / MEAN ACCELERATION VALUE

The tools are suppressed in accordance for the prevention and elimination of radio disturbances measured in accordance with standard: **EN 60745**

	Sound pressure level / Sound power level			3 axis vibration level (Surface grinding))	
	L _{pA}	L _{WA}	Uncertainty	a _h	Uncertainty
	dB(A)			m/s ²	
BA 31ES	90	101	3	5,50	1,50



DANGER The indicate measurements refer to new power tools. Daily use causes the noise and vibration values to change. Displayed emission values are comparative and are to be employed for a provisional assessment of the operator's risk exposure during the work period. Appropriate evaluation of work period must also include tool's idle and stop periods. These emission values represent the tool's main applications. If the tool is used for other applications, with other accessories, or if it does not undergo regular maintenance, emission values can significantly increase during operations.



Use hearing protection!

PARTS OF THE TOOL

- 1 - Technical data identification label
- 2 - ON/OFF switch
- 3 - Speed control
- 4 - Wheel spindle locking button
- 5 - Spindle
- 6 - Side handle
- 7 - Adjustable protective shield
- 8 - Dust brush
- 9 - Collar with protective shield fixing points
- 10 - Protective shield fixing screws
- 11 - Disc pad tapered ring nut
- 12 - Abrasive disc mouting plate
- 13 - Spanners
- 14 - Motor ventilation slots
- 15 - 29 mm Ø suction port

STARTING UP



WARNING Pay attention to the mains voltage! The mains voltage must correspond to the voltage indicated on the technical data identification label (1).



DANGER Before any intervention on the electrical tool take the plug out from the socket

BEFORE STARTING THE TOOL

Before starting-up the tool, ensure that:

- the packaging is complete and does not show signs of having been damaged during storage or transport;
- the tool is complete; check that the number and type of components comply with that reported in this instruction booklet;
- the power supply and socket outlet can support the load reported in the table and that indicated on the tool identification plate reproduced;
- the power supply cable and plug are in perfect condition;
- the ON/OFF switch (2) works properly though with the power supply disconnected;
- the wheel spindle locking button (4) is released (rotate the abrasive wheel by hand for at least one revolution);
- all the parts of the tool have been assembled in the proper manner and that there are no signs of damage;
- the ventilation slots (14) are not obstructed.

ASSEMBLING THE TOOL



DANGER: never work without protective earmuffs (7)



Wear protective gloves!

- screw in the auxiliary handle (6); the handle can be mounted on the left or right of the tool body;
- mount the dust brush (8) securely on the protective shield (7) (pushfit);
- mount the protective shield (7) with collar on the body of the tool using the screws (10). Ensure that the protrusions on the collar (9) are inserted in the slots cut into the flange of the adjustable protective shield (7);
- after tightening the screws (10) and collar (9), the adjustable protective shield (7) must be able to rotate with a slight resistance approximately 20° in order that it may be positioned as desired;
- connect the extraction device by the suction pipe in the nozzle (15).



The protective shield (7) must be mounted around the handle.

ASSEMBLY OF THE DISC HOLDER SANDING PAD AND THE ABRASIVE DISC

1. Insert the disc pad (12) on the spindle (5);
2. fit the abrasive disc;
3. screw on the ring nut (11) and tighten it using the pin wrench (13) preventing the spindle from moving with the 17 mm spanner or with the spindle locking button (4).

REPLACING THE ABRASIVE DISCS

This can be done in one of two ways:

1. Mode: lock the wheel holder shaft (5) pushing button (4) simultaneously rotating the abrasive disc holder sanding pad (12) until alerted of its locking. Unlock the wheel spindle by releasing the button and rotate the wheel by hand to ensure that it runs freely. Release the wheel holder shaft by releasing the button and manually rotating the abrasive disc holder sanding pad to control its unlocking.



WARNING!: never press the wheel spindle locking button until the tool has stopped moving and is perfectly stationary; the gear box or the push button pin could be broken and the guarantee would be invalidated.

2. Mode insert the 17 mm wrench (13) into the pocket of the shaft between the abrasive disc holder sanding pad and the gear box to lock the wheel holder shaft (5). Proceed as in the 1st mode: "Unscrew the ring nut [...]"

Tools other than those mentioned must not be used for slackening for tightening purposes.



WARNING: Before use, check the state of the wheel. The wheels must be properly assembled and must rotate freely. Never use defective or damaged wheels/cutters. Defective wheels can fall to pieces and cause dangerous incidents.

Start the tool and check that there are no unusual vibration, no dismounting movement of the abrasive disc. **Otherwise switch-off the tool immediately and eliminate the cause.**

STARTING AND STOPPING

- **Starting:** push the slide of the ON/OFF (2) forward; if the tool is to be locked in the ON position, apply pressure to the front part of the slide switch at the same time.
- **Stopping:** release the slide ON/OFF (2).
If locked, press the ON/OFF switch in the lower part downwards and release it in the OFF position.



WARNING: after an interruption of the electrical energy, if the ON/OFF switch is inserted, it is necessary to release the switch (see Stopped).

ELECTRONIC RPM REGULATION

The rpm can be adjusted by rotating the speed adjustment wheel(3) located on the rear of the tool. The choice of speed depends on the characteristics of the abrasive paper disc and the material to be worked.

ACCESSORIES

Abrasive discs Ø 115 mm.



The use of tools of larger diameter will overload the motor and drive system leading to rapid deterioration.

MAINTENANCE



All maintenance operations are carried out with the power supply disconnected. At the end of each work session, or when required, remove any dust from the body of the tool using a jet of compressed air, paying particular attention to the motor ventilation slots.

No other maintenance operations must be undertaken by the user. Maintenance and cleaning of the inner parts, like brushes, ball bearings, gears etc. or others, must be carried out only by an authorized customer-service workshop or on www.rupes.com.

Use only the original RUPES parts or accessories.

DISPOSAL (WEEE DIRECTIVE)



For EU countries only: According to the European Directive on Waste from electrical and electronic equipment and its implementation in conformity with national standards, exhausted electrical equipment must be collected separately, in order to be recycled in an environmentally friendly way. The product, when it reaches the end of its life, must not be dispersed in the environment or thrown away as household waste. It must be disposed at authorized recycling centres (contact your local authorities to know where to dispose of the product according to the law). The correct disposal of the product contributes to the health and preservation of the environment.

Illegal disposal of the product will entail penalties against the offenders. Disposing of the product correctly contributes to protecting human health and safeguarding the environment. Any illegitimate disposal of the product will be punishable by law.

EU DECLARATION OF CONFORMITY

We declare on our responsibility that the hand-held motor operated tool, which is mentioned in the present operating manual, is in conformity with the Essential Requirements of Safety of the following Directives:

2006/42/EC; 2014/30/EU; 2011/65/EU

The tests have been carried out in accordance with following Standards:

EN 60745-1-2009 + A11:2010
EN 60745-2-3:2011 + A2:2013 + A11:2014 + A12:2014 + A13:2015
EN 55014-1:2017 + A11:2020
EN 55014-2:1997 + A1:2001 + A2:2008
EN 61000-3-2:2014
EN 61000-3-3:2013
EN IEC 63000:2018

Vermezzo con Zelo(MI), 27/10/2023

RUPES

S.p.A a socio unico













IL PRESIDENTE

G. Valentini

Technical file at:
RUPES S.p.A. a socio unico
Via Marconi, 3/A - Loc. Vermezzo
20071 Vermezzo con Zelo (MI) - Italy

SYMBOLES

Certains des symboles suivants peuvent être utilisés sur votre outil. Se il vous plaît de les étudier et apprendre leur signification. Une interprétation correcte de ces symboles vous permettra d'utiliser l'outil meilleur et plus sûr.

	Symbole d'avertissement / Message d'avertissement	ISO7010 - W001
	Lisez le manuel d'instruction	ISO7010 - M002
	Porter des lunettes de protection	ISO7010 - M004
	Porter une protection de l'oreille	ISO7010 - M003
	Porter un masque	ISO7010 - M016
	Porter un des gants	ISO7010 - M009
	Conforme aux normes CE	
	L'outil est inclus dans la liste EurAsian	
	C-Tick Mark	
	Élimination des déclassés	
	Classe d'isolation II	
	Flèche	Agissant dans la direction indiquée par la direction de la flèche

CARACTERISTIQUES TECHNIQUES

TYPE	BA31ES
CLASSE DE D'ISOLATION	□ / II
PUISSANCE ABSORBEE W	900
PROTECTION ELECTRONIQUE CONTRE LES SURCHARGES	OUI
REGLAGE ELECTRONIQUE DE LA VITESSE	OUI
n TOUR NOMINAUX /min	1.500 ÷ 4.000
Ø DIAMÈTRE PORTE-DISQUE mm	115
FILETAGE DE L'ARBRE PORTE-DISQUE	M14
ARRÊT DE L'ARBRE PORTE-DISQUE	OUI
SYSTEME D'ASPIRATION (*)	CENTRALE
MASSE Kg suivant EPTA-Procédure 01/2003	2,1

Les valeurs indiquées sont basées sur une tension nominale de 230V/50Hz. Dans le cas des tensions et des fréquences de différentes valeurs de la puissance peut varier. Reportez-vous aux spécifications techniques d'étiquettes pour les valeurs nominales de l'outil.

(*) La machine doit fonctionner reliée à un système d'aspiration approprié des poussières (non fourni).

RECOMMANDATIONS GENERALES

Les instructions sur la sécurité et la prévention des accidents se trouvent sur le fascicule « INDICATIONS SUR LA SECURITE » qui fait partie intégrante de cette documentation. Le présent MODE D'EMPLOI ne donne que des informations supplémentaires strictement liées à l'usage spécifique de l'outil.

UTILISATION CONFORME

Instructions de sécurité générales

Cet outil électrique est destiné à fonctionner comme meuleuse, opérations de meulage et découpe abrasive, brossage métallique. Lire tous les avertissements de sécurité, les instructions, les illustrations et les détails fournis avec cet outil électrique. Le non respect de toutes les instructions reportées ci-dessous peut causer une électrocution, un incendie et/ou un accident grave.

Les opérations de ponçage et de polissage ne sont pas conseillées avec cet outil électrique. Les opérations pour lesquelles l'outil électrique n'est pas prévu peuvent provoquer un danger et causer des dommages aux personnes.

Il est déconseillé d'effectuer des opérations de ponçage, brossage métallique ou polissage avec cet outil. Les opérations pour lesquelles cet outil n'est pas prévu peuvent provoquer un danger et causer des blessures aux personnes.

N'utilisez pas d'accessoires n'ayant pas été spécialement réalisés pour l'utilisation prévue ou conseillés par le fabricant. Le simple fait que l'accessoire puisse être fixé sur votre outil ne garantit pas un fonctionnement en toute sécurité.

La vitesse nominale de l'accessoire doit être au moins égale à la vitesse maximale indiquée sur l'outil. Les accessoires fonctionnant à une vitesse supérieure à la vitesse nominale peuvent se briser et être projetés en l'air.

Le diamètre extérieur et l'épaisseur de votre accessoire doivent être adaptés aux caractéristiques de capacité du protecteur de votre outil. Il est impossible de protéger ou de contrôler de façon appropriée les accessoires présentant des dimensions non correctes.

La taille des meules ou de tout autre accessoire doit être adaptée à la broche de l'outil. Les accessoires dont le perçage ne correspond pas exactement aux éléments de montage de l'outil sont en déséquilibre, vibrent excessivement et peuvent entraîner une perte de contrôle.

N'utilisez pas d'accessoires endommagés. Avant toute utilisation, examinez les accessoires tels que les meules abrasives, pour vérifier l'éventuelle présence d'ébrèchures ou de fissures. En cas de chute de l'outil ou de l'accessoire, vérifiez la présence de dommages ou remplacez l'accessoire. Après avoir examiné et installé un accessoire, placez-vous, ainsi que les personnes présentes, à une certaine distance de l'accessoire en rotation et faites fonctionner l'outil électrique à sa vitesse maximale à vide pendant une minute. En général, les accessoires endommagés se cassent au cours de cet d'essai.

Porter un équipement de protection individuelle. Selon l'application, utiliser un écran pour le visage, un masque ou des lunettes de sécurité. Selon le cas, porter un masque anti-poussière, des protections auditives, des gants et un tablier capable d'arrêter les petits fragments abrasifs de la pièce en usinage. La protection oculaire doit être capable d'arrêter les débris volants produits par les différentes opérations. Le masque anti-poussière ou le respirateur doit être capable de filtrer les particules produites par votre travail. L'exposition prolongée aux bruits d'intensité élevée peut provoquer une perte de l'ouïe.

Garder les personnes présentes à une distance de sécurité par rapport à la zone de travail. Quiconque entre dans la zone de travail doit porter un équipement de protection individuelle. Des fragments de la pièce en usinage ou bien des accessoires cassés peuvent s'envoler et causer des lésions aux abords immédiats de

la zone de travail.

Garder l'outil uniquement pour les surfaces de prise isolantes, tandis qu'on effectue les opérations où l'accessoire de découpe peut être en contact avec des câbles cachés ou bien avec son propre câble. Le contact entre l'accessoire de découpe avec un câble "sous tension" peut également mettre "sous tension" les pièces métalliques exposées de l'outil électrique et faire subir une électrocution à l'opérateur.

Placer le câble loin de l'accessoire de rotation. Si vous perdez le contrôle, le câble peut être coupé ou bien s'enrouler et votre main ou bien votre bras peut être tiré dans l'accessoire de rotation.

Ne jamais reposer l'outil électrique tant que l'accessoire ne s'est pas complètement arrêté. L'accessoire de rotation peut faire prise sur la surface et mettre l'outil électrique hors de votre contrôle.

Ne pas faire fonctionner l'outil électrique tandis qu'on le porte sur le côté.

Un contact accidentel avec l'accessoire de rotation pourrait faire coincer vos vêtements et attirer l'accessoire sur vous.

Nettoyer régulièrement les ouvertures de ventilation de l'outil électrique. Le ventilateur du moteur attire la poussière à l'intérieur de l'emplacement et une accumulation excessive de poussière de métal peut provoquer des dangers électriques.

Ne pas faire fonctionner l'outil électrique à proximité de matériaux inflammables. Les étincelles pourraient enflammer ces matériaux.

Ne pas utiliser des accessoires qui ont besoin de liquides de refroidissement. L'utilisation d'eau ou d'autres liquides de refroidissement peuvent provoquer une électrocution.

MISES EN GARDE DE SÉCURITÉ SUPPLÉMENTAIRES POUR LES OPÉRATIONS DE MEULAGE ET DE DÉCOUPE ABRASIVE

Utilisez uniquement des meules recommandées pour votre outil et le protecteur spécifique conçu pour la meule choisie. Les meules non conçues pour l'outil ne peuvent pas être suffisamment protégées et présentent alors un danger.

Le protecteur doit être fermement fixé à l'outil et placé afin de garantir une sécurité maximale, de sorte que l'opérateur soit exposé le moins possible à la meule. Le protecteur permet de protéger l'opérateur contre les éventuels débris de la meule endommagée et contre tout contact accidentel avec celle-ci.

Les meules ne doivent être utilisées que pour les applications préconisées. Par exemple : ne meulez pas avec le côté de la meule à tronçonner. Les meules à tronçonner abrasives étant destinées au meulage périphérique, l'application de forces latérales à ces meules peut les briser.

Utilisez toujours des brides de serrage en parfait état, dont la taille et la forme sont adaptées à la meule de votre choix. Les brides pour meule appropriées servent de support à la meule et réduisent ainsi le risque de rupture de cette dernière. Les brides pour les meules à tronçonner peuvent être différentes des autres brides de meule.

N'utilisez pas de meules usagées provenant d'outils de plus grande taille. Les meules destinées à un outil de plus grande taille ne sont pas conçues pour les vitesses de rotation plus élevées d'outils de plus petite taille et risquent de se casser.

MISES EN GARDE DE SÉCURITÉ SUPPLÉMENTAIRES POUR LES OPÉRATIONS DE DÉCOUPE ABRASIVE

Évitez de coincer la meule à tronçonner ou d'appliquer une pression excessive. N'essayez pas d'effectuer de découpes trop profondes. Une forte pression sur la

meule augmente la charge et donc les risques de torsion ou de pliage de la meule dans la découpe, ce qui entraînerait un rebond ou la rupture de la meule.

Ne vous placez pas dans l'axe de rotation de la meule, ni derrière celle-ci. Si la meule au contact de la zone usinée s'éloigne de votre corps, le rebond éventuel peut propulser la meule en rotation, ainsi que l'outil, directement dans votre direction.

Si la meule se plie ou si vous interrompez l'opération de coupe pour une raison quelconque, mettez l'outil hors tension et évitez de le bouger jusqu'à l'arrêt complet de la meule. N'essayez jamais de retirer la meule de la découpe lorsqu'elle est en mouvement car elle risquerait de rebondir. Vérifiez les causes du pliage de la meule et prenez toutes les mesures utiles afin que cela ne se produise plus.

Ne redémarrez pas l'opération de coupe avec la meule dans la pièce en cours d'usinage. Attendez que la meule atteigne sa vitesse maximale puis introduisez-la doucement dans la découpe. Si l'outil est redémarré alors que la meule se trouve dans la pièce à usiner, la meule risque de se coincer, de sortir du matériau ou de rebondir.

Afin de réduire au minimum les risques de blocage ou de rebond de la meule, prévoyez un support pour les panneaux ou pour toute pièce de grande dimension. Les pièces de grande dimension ont tendance à plier sous l'effet de leur propre poids.

Les supports doivent être placés sous la pièce à usiner, près de la ligne de coupe et près du bord de la pièce, des deux côtés de la meule.

Redoublez de prudence lorsque vous faites une « coupe en poche » dans des parois existantes ou autres zones sans visibilité. La meule peut sectionner des canalisations de gaz ou d'eau, des fils électriques ou des objets, ce qui peut entraîner des rebonds.

MISES EN GARDE DE SÉCURITÉ SPÉCIFIQUES POUR LES OPÉRATIONS DE BROSSAGE MÉTALLIQUE

Se rappeler que la brosse, même durant le fonctionnement ordinaire, émet des crins métalliques. **Ne pas appliquer trop de force sur les fils métalliques en appliquant une charge excessive sur la brosse.** Les crins métalliques peuvent facilement pénétrer dans les vêtements légers et/ou dans la peau.

On conseille l'utilisation d'une protection pour le brossage métallique, ne permettre aucune interférence du disque sur les fils métalliques ou la brosse avec la protection. Le disque à fils métalliques ou la brosse peuvent se dilater en diamètre à cause de la charge de travail et des forces centrifuges.

MISES EN GARDE DE DANGER SUPPLÉMENTAIRES

Éviter des accumulations de poussière sur le poste de travail. Les poussières peuvent facilement prendre feu.

Une pièce en usinage peut être bloquée avec sécurité en position uniquement en utilisant un dispositif de serrage adapté ou bien un étai à vis et non pas en la tenant seulement avec la main. Régler le casque de protection de façon à empêcher une traînée d'étincelles en direction de l'opérateur. **Ne pas toucher de meules abrasives de dégrossissement et de découpe tant qu'elles ne se sont pas refroidies.** Actionner la touche de blocage de l'arbre seulement et exclusivement quand l'arbre est arrêté. En cas contraire, l'outil électrique pourrait subir des dommages.



Porter les lunettes de protection

INFORMATION DU BRUIT / VALEUR MOYENNE DE L'ACCELERATION

Le niveau équivalent de la pression sonore (niveau de bruit) e la valeur quadratique moyenne de l'accélération est mesurés conformément aux normes EN 60745.

	Sound pressure level / Sound power level			3 axis vibration level (Meulage Superficiel)	
	L _{PA}	L _{WA}	Uncertainty	a _h	Uncertainty
	dB(A)			m/s ²	
BA31ES	90	101	3	5,50	1,50



DANGER The indicate measurements refer to new power tools. Daily usa causes the noise and vibration values to change.

Les valeurs d'émission relevées sont comparatives et ne doivent être employées que pour une évaluation provisoire du risque auquel l'opérateur est exposé au cours de la période de travail. Une évaluation appropriée de la période de travail doit également inclure des périodes d'inactivité et d'arrêt de l'outil. Ces valeurs d'émission sont représentatives des principales applications auxquelles l'outil est destiné. Si l'outil est utilisé dans d'autres applications, avec d'autres accessoires, ou s'il ne bénéficie pas d'un entretien régulier, les valeurs d'émission en cours de fonctionnement peuvent s'accroître dans des proportions significatives.



Utilisez une protection acoustique!

PARTIES DE LA MACHINE

- 1 - Etiquette d'identification des données techniques
- 2 - Interrupteur ON/OFF
- 3 - Speed control
- 4 - Bouton de blocage arbre porte-meule
- 5 - Arbre porte-meule
- 6 - Poignée auxiliaire
- 7 - Coiffe de protection orientable
- 8 - Écouvillon à poussière
- 9 - Collier à reliefs pour fixation coiffe de protection
- 10 - Vis de fixation coiffe de protection
- 11 - collier conique de fixation porte-disque
- 12 - porte-disque abrasif
- 13 - Clefs de service
- 14 - Fentes pour ventilation moteur
- 15 - Bouche d'aspiration Ø 29 mm

MISE EN SERVICE



ATTENTION Observer la tension de réseau! La tension du réseau doit correspondre à celle indiquée sur la plaque d'identification des données techniques (1).



DANGER Avant une quelconque intervention sur l'outil électrique, extraire la fiche de réseau de la prise

AVANT LA MISE EN SERVICE

Avant de mettre la machine en service, s'assurer que:

- l'emballage est intégré et qu'il ne montre aucun signe d'endommagements dus au transport et au stockage;
- la machine est complète; s'assurer que le nombre et la nature des composants sont conformes aux indications contenues dans le présent livret d'instructions;
- la source d'énergie est conforme aux caractéristiques de la machine;
- le câble d'alimentation et la fiche relative sont en parfait état;
- l'interrupteur de mise en ON/OFF (2) est efficace en agissant cependant lorsque la fiche est débranchée;
- le bouton de blocage de l'arbre porte-meule (4) est débranché (faire tourner à la main le meule abrasive sur au moins un tour);
- tous les composants de la machine sont montés correctement et ne présentent pas de signes d'endommagement;
- les fentes de ventilation (14) ne sont pas bouchées.

MONTAGE DE LA MACHINE



DANGER: ne jamais travailler sans le casque de protection (7)



Porter des gants de protection!

- visser la poignée auxiliaire (6): elle peut être mise à droite ou à gauche du corps de la machine;
- monter a pression ecouvillon à poussière (8) sur la coiffe de protection (7);
- monter la coiffe de protection (7) sur le corps de la machine à l'aide des vis (10) en interposant le collier (9) et en veillant à ce que les reliefs situés sur le collier aillent s'insérer dans les oeillets situés sur la bride de la coiffe de protection (7);
- après avoir fixé les vis (10) et le collier (9), la coiffe de protection (7), avec un léger frottement, effectuer une rotation d'environ 20° afin de permettre le positionnement;
- raccordé le dispositif d'aspiration a le tube d'aspiration dans l'embrouchure (15).



Le coiffe de protection (7) doit être montée au niveau de la poignée.

MONTAGE DU PLATEAU PORTE-DISQUE ET DU DISQUE ABRASIF

1. Mettre le porte-disque (12) sur l'arbre porte-meule (5);
2. mettre le disque abrasif;
3. visser le collier (11) et serrer à l'aide de la clés à têtes (13) en immobilisant l'arbre porte-meule à l'aide de la clé de 17 mm ou avec le bouton de blocage arbre porte-meule (4).

REPLACEMENT DES DISQUES ABRASIFS

L'opérateur peut agir de deux façons:

1^{ère} façon: bloquer l'arbre porte-meule (5) en poussant le bouton (4) en faisant tourner simultanément le plateau porte-disque abrasif (12) jusqu'à ce qu'on sent le blocage

Dévisser le collier à l'aide de la clé à tétons, remplacer la meule, rivisser et serrer. Libérer l'arbre porte-meule en libérant le bouton et faire tourner à la main le plateau porte-disque abrasif pour contrôler son déblocage advenu.



MISE EN GARDE: ne jamais appuyer sur le bouton de blocage arbre porte-meule avant que l'outil ne soit complètement arrêté sous peine de rupture du boîtier des engrenages ou de la tige du bouton et de l'annulation de la garantie.

2^{ème} façon: introduire la clé de 17 mm (13) dans la poche de l'arbre entre plateau porte-disque abrasif et boîte engrenages pour bloquer l'arbre porte-meule (5). Procéder comme 1^o façon: "Dévisser la bague-collier [...]"

Aucun autre outil n'est admis pour le serrage/desserrage.



MISE EN GARDE: Avant l'utilisation, contrôler l'état des meules. Les meules doivent être montées correctement et doivent tourner librement. Ne jamais utiliser de meules/fraises défectueuses, endommagées. Des meules défectueuses peuvent se casser en morceaux et créer le danger d'accidents.

Mettre la machine en marche et s'assurer qu'il n'y a pas de vibrations anormales et que disque abrasif n'est pas décentré. **Dans le cas contraire, éteindre la machine immédiatement et éliminer les anomalies.**

MISE EN MARCHÉ ET ARRÊT

- **Mise en marche:** pousser vers l'avant le coulisseau ON/OFF (2); pour le bloquer en position ON, appuyer en même temps sur la partie avant du coulisseau.

- **Arrêt:** relâcher le coulisseau ou ON/OFF (2);

Si bloqué, appuyer sur l'interrupteur marche/arrêt dans la partie arrière vers le bas et le libérer dans la position OFF.



ATTENTION: après une interruption de l'énergie électrique, si l'interrupteur ON/OFF est enclenché, il faut libérer l'interrupteur (voir Arrêt).

RÉGLAGE ÉLECTRONIQUE DU NOMBRE DE TOURS

Le réglage du nombre de tours s'obtient en manœuvrant de manière appropriée le bouton régulateur de vitesse (3) situé sur la partie arrière de la machine.

Le choix de la vitesse doit être fait en fonction des caractéristiques des disques du papier abrasif et du matériau à usiner.

OUTILS DE TRAVAIL ADMIS

Disques abrasifs de Ø 115 mm.



L'utilisation d'outils ayant un diamètre supérieur cause une surcharge du moteur et des organes de transmission qui provoque une détérioration rapide.

ENTRETIEN



toutes les opérations doivent être effectuées à fiche étant débranchée. A la fin du travail et en cas de nécessité, dépoussiérer le corps de la machine à l'aide d'un jet d'air comprimé en faisant particulièrement attention au nettoyage des fentes de ventilation du moteur.

Aucune autre intervention de l'utilisateur n'est pas admise.

Tous les travaux d'entretien et les travaux de polissage des pièces internes, comme les brosses, coussinet, engrenages etc., doivent être effectués par un atelier de réparation autorisé www.rupes.com.

Utilisez uniquement les pièces ou accessoires originaux RUPES.

ÉLIMINATION (DIRECTIVE DEEE)



Uniquement pour les pays de l'UE: Conformément à la directive européenne relative aux déchets d'équipements électriques et électroniques et son application selon les normes nationales, les équipements électriques usagés doivent être collectés séparément afin d'être recyclés de manière écologiquement responsable.

Le produit, lorsqu'il atteint sa fin de vie, ne doit pas être dispersé dans l'environnement ou jeté avec les déchets ménagers, mais doit être collecté dans un centre de tri sélectif afin d'être éliminé (Veuillez contacter les autorités locales pour obtenir les centres de tri conformes à la législation).

L'élimination correcte du produit contribue à la protection de la santé et de l'environnement. Des sanctions contre les personnes ne respectant pas l'élimination correcte du produit seront prises.

L'élimination correcte du produit contribue à la protection de la santé et de l'environnement. En n'éliminant pas le produit conformément à la loi en vigueur vous vous exposez à des sanctions.

DÉCLARATION UE DE CONFORMITÉ

Nous déclarons sous notre responsabilité que l'outil électrique à moteur portable, auquel se réfère le présent manuel, est conforme aux Conditions Essentielles des Directives:

2006/42/CE; 2014/30/UE; 2011/65/UE

Les preuves/véifiés out été exécutés en accord a les vigeurs Régles Harmonisés Européennes:

EN 60745-1-2009 + A11:2010

EN 60745-2-3:2011 + A2:2013 + A11:2014 + A12:2014 + A13:2015

EN 55014-1:2017 + A11:2020

EN 55014-2:1997 + A1:2001 + A2:2008

EN 61000-3-2:2014

EN 61000-3-3:2013

EN IEC 63000:2018

Vermezzo con Zelo (Mi), 27/10/2023

RUPES S.p.A a socio unico

IL PRESIDENTE

G. Valentini

Dossier technique auprès de:

RUPES S.p.A. a socio unico

Via Marconi, 3/A - Loc. Vermezzo

20071 Vermezzo con Zelo (MI) - Italy

PIKTOGRAMM

Einige der folgenden Symbole können am Werkzeug vorhanden sein. Bitte studieren und lernen, ihre Bedeutung. Die richtige Interpretation wird die optimale Nutzung und sichere Werkzeug ermöglichen.

	Wichtige Sicherheitshinweise / Geräts folgende Anweisungen	ISO7010 - W001
	Lesen Sie vor Bedienung	ISO7010 - M002
	Schutzbrille	ISO7010 - M004
	Gehörschutz tragen	ISO7010 - M003
	Tragen Sie eine Maske	ISO7010 - M016
	Schutzhandschuhe	ISO7010 - M009
	Prüfzeichen CE	
	EurAsian Qualitätskennzeichen	
	C-Tick Zeichen	
	Entsorgung von außer Dienst	
	Schutzklasse II	
	Pfeil	Act in der durch den Pfeil angegebenen Richtung Richtung

TECHNISCHE DATEN

TYP	BA31ES
SCHUTZKLASSE	□ / II
LEISTUNGAUFNAHME W	900
ELEKTRONISCHE ÜBERLASTSCHUTZ	JA
ELEKTRONISCHE DREHZAHREGELUNG	JA
n NENNDREHUNGEN /Min	1.500 ÷ 4.000
Ø DURCHMESSER TRENNSCHEIBE mm	115
WELLENGEWINDE	M14
SPINDELARRETIERUNG	JA
ABSAUGVORRICHTUNG (*)	CENTRAL
GEWICHT kg entsprechend EPTA-Procedure 01/2003	2,1

Die dargestellten Werte basieren auf einer Nennspannung von 230V/50Hz basiert. Im Falle von Spannungen und Frequenzen von verschiedenen Leistungswerten kann variieren. Beziehen sich auf die technischen Spezifikationen Label auf die Nennwerte des Werkzeugs.

(*) Die genannten Gerätes dürfen nur zusammen mit einer passenden Staubabsaugung betrieben werden für Staub (kein Lieferbestandteil).

ALLGEMEINE HINWEISE

Die Sicherheits- und Unfallverhütungsvorschriften sind im beiliegenden Heft HINWEISE ZUR SICHERHEIT enthalten, das integrierender Teil dieser Dokumentation ist. Diese GEBRAUCHSANLEITUNG enthält daher nur Zusatzinformationen, welche den spezifischen Einsatz des Geräts betreffen.

BESTIMMUNGSGEMÄSSE VERWENDUNG

Allgemeine Sicherheitshinweise

Dieses elektrische Werkzeug ist zur Funktion als Schmirgelmaschine vorgesehen, geeignet zum Schliff und Trennschleifen, Drahtbürsten. Alle Sicherheitshinweise, die Anleitungen die Darstellungen und die Spezifikationen lesen, die mit diesem Werkzeug geliefert werden. Die Nicht-Beachtung der im Folgenden beschriebenen Anleitung kann zu einem Stromschlag, einem Brand bzw. schweren Unfällen führen. **Das Schleifen und Polieren ist mit diesem Elektrowerkzeug nicht zu empfehlen.** Tätigkeiten für die das Elektrowerkzeug nicht vorgesehen ist, können Gefahren hervorrufen und zu Personenschäden führen.

Von Vorgängen des Schleifens, metallischen Bürstens und Polierens mit diesem Werkzeug wird abgeraten. Vorgänge, für die der Einsatz des Werkzeugs nicht vorgesehen ist, können eine Gefahr darstellen und Personenschäden verursachen.

Kein Zubehör verwenden, das nicht ausdrücklich für den vorgesehenen Gebrauch hergestellt oder vom Hersteller empfohlen wurde. Die bloße Tatsache, dass das Zubehör auf Ihrem Werkzeug angebracht werden kann, garantiert keine Funktionsweise unter völlig sicheren Bedingungen.

Die Nenngeschwindigkeit des Zubehörs muss mindestens der auf dem Werkzeug angegebenen Höchstgeschwindigkeit entsprechen. Zubehör, dass bei einer Geschwindigkeit über der Nenngeschwindigkeit verwendet wird, kann brechen und in die Luft geschleudert werden.

Der Außendurchmesser und die Stärke Ihres Zubehörs müssen sich für den

Schutzgrad der Sicherheitsvorrichtung Ihres Werkzeugs eignen. Zubehör mit nichtkorrekten Größen kann nicht angemessen geschützt oder kontrolliert werden. Die Beschaffenheit der Schleifscheiben oder jeglichen anderen Zubehörs muss sich korrekt an das Spannfutter des Werkzeugs anpassen.

Zubehör mit Bohrungen der Welle, die nicht mit den Montageelementen auf dem Werkzeug übereinstimmen, bleiben nicht im Gleichgewicht, vibrieren zu stark und können zu einem Kontrollverlust führen. Verwenden Sie kein beschädigtes Zubehör. Vor jedem Einsatz das Zubehör wie die Schleifscheiben auf eventuelle Splitterungen oder Risse untersuchen.

Ist das Werkzeug oder das Zubehör heruntergefallen, auf eventuelle Schäden untersuchen oder nicht beschädigtes Zubehör installieren. Nachdem ein Zubehörartikel untersucht und installiert wurde, begeben Sie sich gemeinsam mit den anwesenden Personen in einen Sicherheitsabstand von dem rotierenden Zubehörtartikel und lassen Sie das Werkzeug bei Höchstgeschwindigkeit eine Minute lang leer laufen. Beschädigtes Zubehör bricht im Allgemeinen während dieses Probezeitraums.

Die persönliche Schutzausrüstung tragen. Je nach Anwendung, muss man eine Abschirmung für das Gesicht, eine Maske oder eine Schutzbrille tragen. Je nach Bedingungen trägt man eine Staubschutzmaske, Gehörschutz, Handschuhe und eine Schürze, die vor kleinen Schleifstückchen des Werkstücks schützen kann. Der Augenschutz muss herausgeschleuderte Produktteilen während der verschiedenen Tätigkeiten aufhalten können. Die Staubschutzmaske oder das Atemgerät müssen die während der Arbeiten entstehenden Teilchen aufhalten. Eine längere Aussetzung an starken Lärm, kann zu einem Gehörschaden führen.

Die anwesenden Personen müssen sich in einem Sicherheitsabstand zu dem Arbeitsbereich befinden. Jeder der den Arbeitsbereich betritt, muss die persönliche Schutzausrüstung tragen. Teilchen des Werkstücks oder beschädigtes Zubehör könne herausgeschleudert werden und zu Verletzungen in unmittelbarer Nähe

zum Arbeitsbereich führen.

Das Werkzeug ausschließlich an den isolierten Greifflächen greifen, wenn man Arbeiten ausführt bei denen das Schneidwerkzeug mit versteckten Kabeln oder mit seinem Kabel in Berührung kommen könnte. Der Kontakt zwischen dem Schneidwerkzeug und dem "unter Spannung" stehendem Kabel, kann die Metallteile des Elektrowerkzeugs "unter Spannung" setzen und der Bediener können einen Stromschlag erleiden.

Das Kabel weit ab von dem Drehwerkzeug positionieren. Verliert man die Kontrolle kann das Kabel durchschnitten werden, sich um Ihre Hand wickeln oder der Arm könnte in das Drehwerkzeug gezogen werden.

Das Elektrowerkzeug nicht ablegen bevor es vollständig zu stehen kommt. Das Drehwerkzeug kann auf der Oberfläche fassen und und man könnte die Kontrolle über das Elektrowerkzeug verlieren.

Das Elektrowerkzeug nicht verwenden, wenn man es neben sich trägt. Bei einem Kontakt mit dem Drehwerkzeug könnte sich die Kleidung darin verhalten und das Werkzeug könnte an Sie herangezogen werden.

Regelmäßig die Belüftungsöffnungen des Elektrowerkzeugs reinigen. Der Ventilator des Motors zieht den Staub ins Innere an, bei einer übermäßigen Ansammlung von Metallstaub könnte es zu elektrischen Gefahren kommen.

Das Elektrowerkzeug nicht in der Nähe von brennbaren Materialien in Betrieb nehmen. Die Funken können diese Materialien entzünden.

Kein Zubehör verwenden, das flüssige Kühlmittel benötigt. Die Verwendung von Wasser oder anderen flüssigen Kühlmitteln kann zu Elektrokution oder einem Stromschlag führen.

ZUSÄTZLICHE SICHERHEITSHINWEISE ZU DEM SCHLIFF UND DEM TRENNSCHLEIFEN

Verwenden Sie ausschließlich die für Ihr Werkzeug empfohlenen Schleifscheibentypen und die spezifisch für die gewählte Schleifscheibe ausgelegte Schutzvorrichtung. Schleifscheiben, für die das Werkzeug nicht ausgelegt wurde, können nicht angemessen geschützt werden und sind daher nicht sicher.

Die Schutzvorrichtung muss fest an dem Werkzeug angebracht und in die Position der höchsten Sicherheit gebracht werden, damit der Benutzer so wenig wie möglich mit der Schleifscheibe in Berührung kommen kann. Die Schutzvorrichtung sorgt für den Schutz des Bedieners vor Bruchstücken der Schleifscheibe und dem versehentlichen Kontakt mit derselben.

Die Schleifscheiben dürfen nur für die empfohlenen Einsätze verwendet werden. Zum Beispiel: nicht zum Schneiden mit der Seite der Schleifscheibe schleifen. Die zum Schneiden ausgelegten Schleifscheiben dienen dem peripheren Schleifen und die Einwirkung seitlicher Kräfte kann diese brechen lassen.

Stets unbeschädigte Schleifscheibenflansche verwenden, die die korrekte Größe und Form für die gewählte Schleifscheibe aufweisen. Geeignete Schleifscheibenflansche stützen die Schleifscheibe und verringern so die Möglichkeit des Brechens derselben.

Die Flansche für Schneidscheiben können von denen für Schleifscheiben abweichen. Keime mit größeren Werkzeugen verwendeten Schleifscheiben verwenden. Die für ein größeres Werkzeug bestimmte Schleifscheibe eignet sich wegen der höheren Drehzahlen eines kleineren Werkzeugs nicht: die Schleifscheibe kann explodieren.

ZUSÄTZLICHE SICHERHEITSHINWEISE ZU DEM TRENNSCHLEIFEN

Die Schneidscheibe nicht "blockieren lassen" noch übermäßigen Druck ausüben.

Nicht versuchen, den Schnitt übermäßig tief auszuführen. Ein starker Druck auf der Schleifscheibe erhöht die Last und die Wahrscheinlichkeit von Verzierungen oder Biegungen der Schleifscheibe im Schnitt und die Möglichkeit von Rückschlägen oder des Brechens der Schleifscheibe.

Halten Sie sich nicht auf einer Linie mit der drehenden Schleifscheibe oder hinter dieser auf. Wenn die Schleifscheibe sich während des Betriebs von Ihrem Körper entfernt, kann der eventuelle Rückschlag die drehende Schleifscheibe zusammen mit dem Werkzeug direkt in Ihre Richtung drücken.

Wird die Schleifscheibe gebogen oder der Schnitt wird aus einem beliebigen Grund unterbrochen, das Werkzeug von der Stromversorgung trennen und ohne es zu bewegen festhalten, bis dieses sich nicht mehr bewegt. Nie versuchen, die Schneidscheibe zu entfernen, während diese sich bewegt, da dies zu Rückschlägen führen kann. Damit keine Biegungen der Schleifscheibe mehr entstehen, müssen die Ursachen dafür gefunden und die entsprechenden Korrekturmaßnahmen ergriffen werden.

Den Schneidvorgang im bearbeiteten Teil nicht wieder aufnehmen. Die Schleifscheibe ihre volle Drehzahl erreichen lassen und dann vorsichtig den Schnitt wieder aufnehmen. Die Schleifscheibe kann blockieren, sich nach oben bewegen oder einen Rückschlag erfahren, wenn das Werkzeug im bearbeiteten Teil wieder gestartet wird.

Sehen Sie eine Abstützung für Platten oder jegliche anderen großen bearbeiteten Teile vor, um das Risiko des Verklemmens und Rückschlags der Schleifscheibe auf ein Minimum zu reduzieren. Große bearbeitete Teile neigen dazu, sich unter ihrem Eigengewicht zu biegen. Die Abstützungen müssen auf beiden Seiten der Schleifscheibe in der Nähe der Schnittlinie und des Rands des bearbeiteten Teils unter diesem positioniert werden.

Gehen Sie besonders vorsichtig vor, wenn sie einen "Taschenschnitt" in bestehenden Wänden oder in anderen nicht einsehbaren Bereichen ausführen. Die hervorsteheende Schleifscheibe kann Gas- oder Wasserrohre, Elektrokabel oder Gegenstände erfassen, so dass Rückschläge möglich sind.

ZUSÄTZLICHE SICHERHEITSHINWEISE ZU DEM DRAHTBÜRSTEN:

Man muss beachten, dass die Bürste auch während des normalen Betriebs, Metallborsten verliert. Nicht zu viel Kraft auf die Metalldrähte und somit eine übermäßige Last auf die Bürste ausüben. Die Metallborsten können einfach in leichte Kleidung bzw. die Haut eindringen.

Auch wenn die Verwendung eines Schutzes vor Metallbürsten empfohlen wird, darf es zu keiner Interferenz der Metalldrähte oder der Bürste mit dem Schutz kommen. Die Metalldrähte oder die Bürste können sich im Durchmesser auf Grund der Arbeitslast und der Zentrifugalkraft ausdehnen.

WEITERE GEFAHRENHINWEISE

Staubansammlungen am Arbeitsplatz vermeiden. Der Staub ist leicht entzündlich. Ein Werkstück kann nur sicher blockiert werden, wenn man eine entsprechende Blockiervorrichtung verwendet, oder Schraubenklemmen und es nicht einfach mit der Hand hält. Die Schutzhaube zu regulieren, dass ein Funkenflug in Richtung des Bedieners vermieden werden kann.

Die Schrupp- und Schneid-Schleifscheiben nicht berühren, bevor diese abkühlen konnten. Die Blockiertaste des Welle nur dann und ausschließlich aktivieren, wenn die Welle stillsteht.

Im gegenteiligen Fall könnte das Elektrowerkzeug beschädigt werden.



Schutzbrille tragen

INFORMATIONEN SCHALLPEGEL / MITTLERE BESCHLEUNIGUNG

Der Schalldruckpegel (Geräuschentwicklung) und die mittlere quadratische Beschleunigung der Maschine, gemessen gemäß **EN 60745**.

	Schalldruckpegel / Schalleistungspegel		Messunsicherheit	3-Achsen Vibrationspegel (Oberflächenschliff)	
	L _{PA}	L _{WA}		a _h	Messunsicherheit
	dB(A)			m/s ²	
BA31ES	90	101	3	5,50	1,50



ACHTUNG Die angegebenen Messwerte gelten für neue Geräte.

Im täglichen Einsatz verändern sich Geräusch- und Schwingungswerte. Bei den gezeigten Pegelwerten handelt es sich um Vergleichswerte, die zu einer vorläufigen Einschätzung des Risikos für den Bedienenden während der Arbeitszeit dienen. Für eine angemessene Einschätzung der Arbeitszeit müssen die Zeiten berücksichtigt werden, in denen sich das Gerät im Ruhezustand befindet oder ausgeschaltet ist. Diese Werte wurden anhand der Haupteinsatzgebiete des Geräts ermittelt. Wenn das Gerät für andere Aufgaben oder mit anderen Zubehörprodukten verwendet wird oder keine regelmäßigen Wartungsarbeiten durchgeführt werden, können diese Werte beim Betrieb deutlich überschritten werden.



Gehörschutz benutzen!

BAUTEILE DER MASCHINE

- 1 - Identifizierungsetikett mit technischen Daten
- 2 - EIN/AUS-Schalter
- 3 - Drehzahleinstellung
- 4 - Spindel-Arretierknopf
- 5 - Spindel
- 6 - Seitenhandgriff
- 7 - Drehbare Schutzhaube
- 8 - Staubsammler
- 9 - Kragen mit Stiften zur Schutzhaubenbefestigung
- 10 - Befestigungsschrauben Schutzhaube
- 11 - Spannmutter Schleifteller
- 12 - Schleifteller
- 13 - Service-Schlüssel
- 14 - Motor-Lüftungsschlitze
- 15 - Absaugstutzen Ø 29 mm

INBETRIEBNAHME



ACHTUNG Die Netzspannung beachten! Die Netzspannung muss dem Angaben auf dem Identifizierungsetikett mit den technischen Daten übereinstimmen (1).



GEFAHR Vor Eingriffen an dem Elektrowerkzeug muss man den Stecker aus der Steckdose ziehen

VOR DER INBETRIEBNAHME

Vor einer Inbetriebnahme des Gerätes sollten Sie sicherstellen:

- daß die Verpackung unverseht ist und keine Beschädigungen durch Transport bzw. Lagerung aufweist;
- daß das Gerät vollständig ist, also Anzahl und Art der Gerätekomponenten mit den Angaben in dieser Gebrauchsanleitung überein stimmen;
- das Stromnetz entspricht den Geräteknndaten;
- Anschlußkabel und -Stecker sind in ordnungsgemäßem Zustand;
- der EIN/AUS- Schalter funktioniert einwandfrei. Zur Überprüfung die in Kapitel "Inbetriebnahme" beschriebenen Schaltstellungen - allerdings bei gezogenem Netzstecker - ausprobieren;
- der Spindel-Arretierknopf (4) ist entriegelt (Zur Kontrolle die Scheibe wenigstens eine volle Umdrehung durchdrehen);
- Sämtliche Gerätekomponenten sind ordnungsgemäß montiert und zeigen keine Anzeichen von Beschädigung;
- die Lüftungsschlitze (14) sind nicht verstopft.

ZUSAMMENBAU DER MASCHINE



GEFAHR: Niemals ohne Schutzhaube waschen (7)



Schutzhandschuhe tragen!

- Den seitlichen Handgriff (6) einschrauben. Der Griff kann wahlweise an die linke oder rechte Seite des Gerätegehäuses angesetzt werden;
- den Staubsammler durch Andrücken (8) an der Schutzhaube befestigen (7);
- die Schutzhaube mit den Schrauben (10) am Gerätegehäuse befestigen. Dazu den Kragen (9) zwischensetzen und darauf achten, daß die Zentrierstifte auf dem Kragen in den Langlöchern der Schutzhaubenflansch sitzen (7);
- wenn die Schrauben (10) und der Kragen (9) angebracht sind, muß man die Schutzhaube (7) unter leichtem Druck um ca. 20°;
- die Absaugvorrichtung anschließen. Dazu den Absaugschlauch auf den Stutzen (15) aufstecken.



Die Schutzhaube muß so montiert sein (7), daß sie den Bereich am Handgriff schützt;

MONTAGE DER SCHEIBENTRÄGER-SCHLEIFTELLERS UND DER SCHLEIFSCHEIBE

1. Den Schleifteller (12) auf die Spindel (5) aufsetzen;
2. Schleifscheibe aufchieben;
3. die Spannmutter (11) festschrauben und dann mit dem Inbusschlüssel festziehen, dazu die Welle mit dem 17 mm - Schlüssel (13) kontern oder mit dem Spindel-Arretierknopf (4).

ERSETZEN DER SCHLEIFSCHEIBEN

Es sind zwei verschiedene Vorgehensweisen möglich:

1. Art: Die Schleifscheibenwelle (5) blockieren, dazu die Taste (4) drücken, dabei gleichzeitig Schleifscheiben-Trägerteller drehen (12) bis man die Blockierung wahrnehmen kann. Die Spannmutter mit dem Inbusschlüssel abschrauben und festziehen. Danach die Spindel entriegeln. Die Scheibenwelle freigeben, indem man diese los lässt und von Hand den Schleifscheiben-Trägerteller dreht, um die effektive Freigabe zu prüfen.

HINWEIS: der Spindel-Arretierknopf darf keinesfalls betätigt werden, bevor das Werkzeug nicht vollständig still steht, da sonst das Getriebegehäuse oder der Stift des Knopfes bricht, dies hat zudem ein Erlöschen der Garantie zur Folge.

2. Art: Den 17 mm-Schlüssel (13) auf die Welle zwischen Spindel (5) und Getriebegehäuse aufsetzen, anstatt den Arretierknopf zu drücken. Danach wie oben beschrieben vorgehen. Fortfahren wie im 1. Modus beschrieben: "Abschrauben der Zwingen [...]"

Die Verwendung sonstiger Werkzeuge zum Festziehen/Lösen ist nicht zulässig.

ACHTUNG: Vor der Verwendung den Zustand der Schleifscheiben prüfen. Die Schleifscheiben müssen korrekt montiert sein und müssen frei drehen. Niemals defekte, beschädigte Schleifscheiben/Fräsen verwenden. Defekte Schleifscheiben können zersplittern und zu Unfällen führen.

Schalten Sie das Gerät ein und stellen Sie fest, dass die Schleifscheibe nicht vibriert, unruhig läuft. Andernfalls das Gerät sofort ausschalten und die Störung beheben.

EINSCHALTEN UND AUSSCHALTEN

- **Einschalten:** Den Schiebeselector EIN/AUS (2) nach vorn schieben. Falls dieser in EIN-Stellung festgesetzt werden soll, gleichzeitig das vordere Ende des Schiebers drücken EIN.

- **Ausschalten:** Den Schiebeselector loslassen EIN/AUS (2). Bei einer Blockierung den Start/Halt-Schalter auf der hinteren Seite nach unten drücken und in der OFF-Stellung belassen.

ACHTUNG: Sollte nach der Unterbrechung der Stromzufuhr der ON/OFF-Schalter eingefügt sein, muss man den Schalter freigeben (siehe Halt).

ELEKTRONISCHE DREHZAHREGELUNG

Die Drehzahl stellen Sie über das Rädchen des Geschwindigkeitsreglers (3) im hinteren Abschnitt des Gerätes ein. Wählen Sie die Drehzahl passend zur Art der Schleifpapierscheibe sowie den Eigenschaften des bearbeiteten Materials.

ZULÄSSIGE WERKZEUGE

Trennscheibe mit Ø 115 mm.



Eine Verwendung von Werkzeugen mit größerem Durchmesser führt zur Überlastung von Motor und Antriebkomponenten und damit zum Verschleiß des Gerätes innerhalb kürzester Zeit.

PFLEGE DES GERÄTES



Sämtliche Eingriffe bei gezogenem Netzstecker ausführen.

Das Gerät nach der Arbeit sowie bei Bedarf mit Druckluft von Staub befreien. Besonders darauf achten, dass die Lüftungsschlitze des Motors sauber sind.

Sonstige Eingriffe durch den Geräteanwender sind nicht zulässig.

Für die Wartung und die periodische Reinigung von den inneren Teilen z. B.: Bürsten, Lagern, Zahnradern usw. oder andere Bedürfnisse wenden Sie sich bitte an einer autorisierten Kundendienststelle an oder auf www.rupes.com. Verwenden Sie nur die Original RUPES Teile oder Zubehör.

ENTSORGUNG (EEA RICHTLINIE)



Nur für EU-Länder: Gemäß der Europäischen Richtlinie über die elektrischen und elektronischen Geräte und deren Umsetzung in Konformität der nationalen Normen ist Elektroschrott separat zu sammeln, damit er auf umweltfreundliche Weise wiederverwertet werden kann.

Wenn das Produkt das Ende seiner Lebensdauer erreicht hat, darf es nicht in der Umwelt freigesetzt oder zusammen mit dem Hausmüll weggeworfen werden, sondern muss bei autorisierten Recycling-Sammelzentren entsorgt werden (kontaktieren Sie die kompetenten örtlichen Behörden, um zu erfahren, wo das Produkt laut Gesetz zu entsorgen ist). Die korrekte Entsorgung des Produkts trägt zum Schutz der Gesundheit und der Erhaltung der Umwelt bei.

Eine illegale Entsorgung des Produkts hat Strafmaßnahmen zu Lasten des Gesetzesübertreters zur Folge.

Die korrekte Entsorgung des Produkts trägt zum Schutz der Gesundheit und der Umwelt bei. Die missbräuchliche Entsorgung des Produkts zieht Sanktionen zu Lasten des Verursachers nach sich.

EU-KONFORMITÄTSERKLÄRUNG

Wir bestätigen in unserer Verantwortung das die Handgehaltenen Motorwerkzeuge, die in diesem Betriebsanleitung beschrieben werden, ist in Übereinstimmung mit den wesentlichen Bestimmungen für die Sicherheit der folgenden Direktiven:

2006/42/EG; 2014/30/EU; 2011/65/EU

Die Tests wurden ausgeführt nach den Anforderungen der zur Zeit gültigen europäischen Harmonisierungsregeln Niederspannung:

EN 60745-1:2009 + A11:2010

EN 60745-2-3:2011 + A2:2013 + A11:2014 + A12:2014 + A13:2015

EN 55014-1:2017 + A11:2020

EN 55014-2:1997 + A1:2001 + A2:2008

EN 61000-3-2:2014

EN 61000-3-3:2013

EN IEC 63000:2018

Technische Unterlagen bei:

RUPES S.p.A. a socio unico

Via Marconi, 3/A - Loc. Vermezzo













20071 Vermezzo con Zelo (MI) - Italy

Vermezzo con Zelo (Mi), 27/10/2023

RUPES S.p.A a socio unico
IL PRESIDENTE
G. Valentini

SÍMBOLOS

Algunos de los siguientes símbolos pueden estar presentes en su herramienta. Le suplicamos estudiarlos y aprender su significado. La interpretación correcta permitirá el mejor uso y una herramienta segura.

	Advertencias Advertencia / Peligro	ISO7010 - W001
	Lea las instrucciones.	ISO7010 - M002
	Use gafas protectoras	ISO7010 - M004
	Use protección para los oídos	ISO7010 - M003
	Use una máscara	ISO7010 - M016
	Use guantes de protección	ISO7010 - M009
	Marca de conformidad CE	
	La herramienta se incluye en la lista de EurAsian	
	Marca C-Tick	
	Eliminación de fuera de servicio	
	Clase de aislamiento II	
	Flecha	Ley en la dirección indicada por la flecha de dirección

DATOS TECNICOS

MODELLO	BA31ES
CLASE DE PROTECCION	<input type="checkbox"/> / II
POTENCIA ABSORBIDA W	900
PROTECCION ELECTRONICA CONTRA LAS SOBRECARGAS	SI
REGULACION ELECTRONICA DE LA VELOCIDAD	SI
n REVOLUCIONES NOMINALES/min	1.500 ÷ 4.000
Ø DIAMETRO DEL PLATILLO mm	115
ROSCADO DEL ARBOL PORTADISCO	M14
TOPE DEL ARBOL PORTADISCO	SI
SISTEMA DE ASPIRACION (*)	CENTRALE
MASA kg según EPTA-Procedure 01/2003	2,1

Los valores mostrados se basan en una tensión nominal de 230V/50Hz. En el caso de tensiones y frecuencias de los valores de potencia diferentes puede variar. Consulte las especificaciones de la etiqueta técnica a los valores nominales de la herramienta.

(*) La máquina debe funcionar conectada con un adecuado sistema de aspiración del polvo (no suministrado).

ADVERTENCIAS GENERALES

Las instrucciones para la seguridad y la prevención de los accidentes se encuentran en el folleto INDICACIONES PARA LA SEGURIDAD que constituye parte integrante de esta documentación. Este MANUAL DE INSTRUCCIONES de uso contiene solamente información adicional estrechamente relacionada con el uso específico de la máquina.

USO CONFORME A LO DETERMINADO

Instrucciones de seguridad generales

Esta herramienta eléctrica está concebida para ser usada como amoladora, para operaciones de amolado y corte abrasivo, para el cepillado metálico. Lea todas las advertencias de seguridad, las instrucciones, las ilustraciones y las especificaciones suministradas con esta herramienta eléctrica. El incumplimiento de todas las instrucciones indicadas a continuación puede causar choque eléctrico, incendios y/o accidentes graves.

Se recomienda no efectuar operaciones de pulido y abrillantado con esta herramienta eléctrica. Las operaciones para las cuales esta herramienta eléctrica está desaconsejada pueden provocar peligro y causar daños a las personas.

Se recomienda no ejecutar con esta herramienta operaciones de lijado, acepilladura metálica ni pulido. El empleo de la herramienta eléctrica en operaciones para las que no está diseñada puede provocar peligros y daños a las personas.

No utilizar accesorios no realizados específicamente para el uso previsto o no aconsejados por el productor. El hecho de que el accesorio se pueda fijar en la herramienta no garantiza un funcionamiento totalmente seguro.

La velocidad nominal del accesorio debe ser al menos igual a la velocidad máxima indicada en la herramienta. Los accesorios que se hagan funcionar a

una velocidad superior a la nominal pueden romperse y saltar por el aire.

El diámetro exterior y el espesor de su accesorio deben responder a las características de capacidad de la protección de seguridad de su herramienta eléctrica. Los accesorios de dimensiones no correctas no se pueden proteger y controlar adecuadamente.

La conformación de las muelas o de cualquier otro accesorio debe adaptarse correctamente al mandril de la herramienta. Los accesorios cuyos orificios en el eje no correspondan con los elementos de montaje en la herramienta no permanecerán en equilibrio, vibrarán excesivamente y podrán provocar una pérdida de control.

No utilizar accesorios dañados. Antes del uso, examinar los accesorios, como las muelas abrasivas, para asegurarse de que no presentan mellas o grietas. Si la herramienta o el accesorio han sufrido una caída, verificar si hay daños o instalar un accesorio no dañado. Una vez examinado e instalado un accesorio, colocarse a una distancia de seguridad del accesorio giratorio, al igual que las demás personas presentes, y poner en funcionamiento la herramienta a la velocidad máxima en vacío durante un minuto. Los accesorios dañados generalmente se rompen durante el período de prueba.

Útilice un equipo de protección individual. Según sea la aplicación, utilice una pantalla para la cara, una mascarilla o gafas de seguridad. Según sea el caso, lleve una mascarilla antipolvo, protecciones para los oídos, guantes y un delantal capaz de proteger contra los pequeños fragmentos abrasivos de la pieza en elaboración. La protección ocular debe proteger contra los detritos desprendidos durante las diferentes operaciones. La mascarilla antipolvo o el respirador deben ser capaces de filtrar las partículas producidas durante la elaboración. La exposición prolongada a los ruidos de intensidad elevada puede provocar pérdida de oído.

Mantenga las personas presentes a una distancia de seguridad respecto a la zona de trabajo. Quienquiera que entre en la zona de trabajo deberá llevar un

equipode protección individual. Algunos fragmentos de la pieza en elaboración o bien accesorios rotos pueden desprenderse y causar lesiones en las cercanías la zona de trabajo.

Agarre la herramienta solo por las superficies aisladas mientras se estén efectuando operaciones en las que el accesorio de corte pueda entrar en contacto con cables escondidos o bien, con su mismo cable. El contacto entre el accesorio de corte y un cable "en tensión" podría poner "en tensión" las partes metálicas expuestas de la herramienta eléctrica y provocar un choque eléctrico al operador.

Coloque el cable lejos del accesorio de rotación. Si pierde el control, el cable se podría cortar o bien podría enrollarse con lo cual su mano o su brazo quedarían atrapados en el accesorio de rotación.

No guarde nunca la herramienta eléctrica antes de que el accesorio se haya parado completamente. El accesorio de rotación podría engancharse en la superficie y hacerle perder el control de la herramienta eléctrica.

No ponga en marcha la herramienta eléctrica mientras la lleva a su lado. Un contacto involuntario con el accesorio de rotación podría hacer que se enganchara en su ropa y atraer el accesorio contra usted.

Limpie con regularidad las aperturas de ventilación de la herramienta eléctrica. El ventilador del motor atraerá el polvo hacia el interior del alojamiento y una acumulación excesiva de polvo de metal puede provocar peligro eléctrico.

No utilice la herramienta eléctrica en las cercanías de materiales inflamables. Las chispas podrían inflamar dichos materiales.

No utilice accesorios que requieran refrigerantes líquidos. El uso de agua o de otros refrigerantes líquidos puede provocar choque eléctrico o una descarga eléctrica.

ADVERTENCIAS DE SEGURIDAD ADICIONALES PARA LAS OPERACIONES DE AMOLADO Y DE CORTE ABRASIVO

Utilizar únicamente los tipos de muela aconsejados para su herramienta y la protección específica concebida para la muela elegida. Las muelas para las que la herramienta no ha sido concebida no pueden protegerse de manera satisfactoria y no son seguras.

La protección debe fijarse sólidamente a la herramienta y debe ponerse en posición de seguridad máxima, de manera que el operador esté lo menos expuesto posible a la muela. La protección permite proteger al operador de los fragmentos de muela rota y de un contacto accidental con la muela.

Las muelas deben utilizarse solo para las aplicaciones recomendadas. Por ejemplo: No esmerilar con el lado de la muela para cortar. Las muelas abrasivas para cortar están destinadas al afilado periférico, la aplicación de fuerzas laterales a estas muelas podría provocar su rotura.

Usar siempre bridas para muela no dañadas y que sean de dimensiones y forma correctas para la muela que han elegido. Las bridas para muela apropiadas sostienen la muela, reduciendo así la posibilidad de rotura de la misma.

Las bridas para muela de corte pueden ser diferentes de las bridas para muela de esmerilar. No utilizar muelas usadas de herramientas más grandes. La muela destinada a una herramienta más grande no es adecuada a causa de la velocidad más elevada de una herramienta más pequeña: la muela puede explotar.

ADVERTENCIAS DE SEGURIDAD ADICIONALES PARA LAS OPERACIONES DE CORTE ABRASIVO

No "bloquear" la muela de corte ni aplicar una presión excesiva. No intentar que el corte resulte excesivamente profundo. Una fuerte presión sobre la muela

incrementa la carga y la probabilidad de torsión o de pliegue de la muela en el corte y la posibilidad de golpe de retroceso o de rotura de la muela.

No ponerse en línea con la muela en rotación ni colocarse detrás de ella. Cuando la muela, en el momento en el que funciona, se aleja de su cuerpo, el eventual golpe de retroceso puede empujar la muela en rotación, junto con la herramienta, directamente hacia Ud.

Cuando la muela se dobla o cuando se interrumpa el corte por cualquier razón, desconectar la herramienta de la alimentación y mantenerla inmóvil hasta que la muela se haya detenido completamente. No intentar nunca quitar la muela del corte mientras esta está en movimiento, de lo contrario, podría producirse un golpe de retroceso. Hay que localizar las causas del pliegue de la muela y tomar las medidas de corrección necesarias para que no vuelva a suceder.

No retomar la operación de corte en la pieza en mecanización. Dejar que la muela alcance su velocidad máxima y volver a entrar con atención en el corte. La muela se puede bloquear, elevarse o bien sufrir un golpe de retroceso si la herramienta se vuelve a poner en marcha en la pieza en mecanización.

Preparar un soporte para los paneles o para cualquier pieza de grandes dimensiones en mecanización para reducir al mínimo el riesgo de encastre o golpe de retroceso de la muela. Las piezas grandes en mecanización tienen la tendencia a doblarse bajo su propio peso. Los soportes deben colocarse bajo la pieza en mecanización, cerca de la línea de corte y del borde de la pieza y por ambos lados de la muela.

Sean especialmente prudentes cuando realicen un "corte de cavidad" en paredes existentes o en otras zonas sin visibilidad. La muela saliente puede cortar tuberías del gas o del agua, cables eléctricos u objetos causando posibles golpes de retroceso.

ADVERTENCIAS DE SEGURIDAD ESPECÍFICAS PARA LAS OPERACIONES DE CEPILLADO METÁLICO:

Tenga en cuenta que el cepillo, incluso durante el funcionamiento normal, desprende cerdas metálicas. No aplique demasiada fuerza en los hilos metálicos ejerciendo una carga excesiva en el cepillo. Las cerdas metálicas

pueden penetrar fácilmente en la ropa ligera y/o en la piel.

Se recomienda usar una protección para el cepillado metálico, no permita ninguna interferencia del disco de hilos metálicos o del cepillo con la protección. El diámetro del disco de hilos metálicos o del cepillo se puede dilatar a causa de la carga de trabajo o de las fuerzas centrífugas.

ADVERTENCIAS DE PELIGRO SUPLEMENTARIAS

Evite las acumulaciones de polvo en el lugar de trabajo. El polvo se puede incendiar fácilmente.

Una pieza en elaboración se puede bloquear de forma segura en su posición solo utilizando un adecuado dispositivo de sujeción o bien una mordaza de tornillo y no agarrándolo únicamente con la mano. Ajuste el capuchón de protección de forma que las estelas de chispas no puedan alcanzar al operador. No toque las muelas abrasivas de desbaste y de corte antes de que se hayan enfriado. Accione el botón de desbloqueo del árbol solo y exclusivamente cuando el árbol esté parado.

De lo contrario, la herramienta eléctrica podría sufrir desperfectos.



Lleve las gafas de protección

INFORMACIÓN EMISIÓN DE RUIDO / VALOR MEDIO DE LA ACCELERACION

El nivel equivalente de presión sonora (ruido) y el valor cuadrático medio de la aceleración es según las normas **EN 60745**

	Nivel de presión acústica / Nivel de vibración acústica		Nivel de vibración en 3 ejes (Amolado superficial)	
	L _{PA}	L _{WA}	Incertinumbre	a _h
	dB(A)			m/s ²
BA31ES	90	101	3	5,50
				1,50



ATENCIÓN Los valores indicados son válidos para equipos nuevos. Los valores de ruido y de vibración se modifican durante el uso diario. Los valores de emisión indicados son comparativos y deben emplearse para la evaluación provisional del nivel de exposición al riesgo del operador durante el periodo de trabajo. La correcta evaluación del periodo de trabajo también debe incluir los periodos de inactividad y de parada. Estos valores de emisión se refieren a las principales aplicaciones de la herramienta. Si la herramienta se utiliza para otras aplicaciones o con otros accesorios, o no se somete a revisiones periódicas, los valores de emisión pueden incrementarse significativamente durante su funcionamiento.



Utilice protección para los oídos!

PARTES DE LA MAQUINA

- 1 - Etiqueta de identificación de los datos técnicos
- 2 - Interruptor ON/OFF
- 3 - Regulador de la velocidad
- 4 - Pulsador para bloquear el árbol portamuela
- 5 - Arbol mandril
- 6 - Empuñadura auxiliar
- 7 - Capota de protección orientable
- 8 - Escobillón recogedor de polvo
- 9 - Collar con relieves para la fijación de la capota protectora
- 10 - Tornillos de fijación de la capota protectora
- 11 - Virola de fijación del platillo
- 12 - Platillo portadisco abrasivo
- 13 - Llaves de servicio
- 14 - Ranuras para ventilación del motor
- 15 - Boca de aspiración Ø 29 mm

PUESTA EN FUNCIONAMIENTO



ATENCIÓN ¡Controle la tensión de red! La tensión de la red debe coincidir con la declarada en la placa de identificación de los datos técnicos (1).



PELIGRO Antes de emprender cualquier intervención en la herramienta eléctrica desconecte el enchufe de la toma de corriente

ANTES DE LA PUESTA EN SERVICIO

Antes de poner en funcionamiento la máquina verifique que:

- el embalaje esté íntegro y no tenga señales de daños debidos al transporte y almacenamiento;
- a máquina esté completa: controlar que el número y la naturaleza de sus componentes se adecúen a cuanto se ilustra en el presente manual;
- que la fuente de energía se adecúe a las características de la máquina;
- que el cable de alimentación y el enchufe correspondiente estén en perfecto estado;
- que el interruptor de ON/OFF (2) funcione bien operando con el enchufe desconectado;
- que el pulsador para bloquear el árbol portamuela (4) esté desconectado (girar con la mano la muela abrasiva por al menos una vuelta completa);
- que todos los componentes de la máquina estén correctamente ensamblados y no presenten señales de daño;
- que las ranuras de ventilación (14) no estén obstruidas.

MONTAJE DE LA MAQUINA



PELIGRO: no trabaje nunca sin el capuchón de protección (7)



Use guantes de protección!

- Atornillar la empuñadura auxiliar (6); ésta se puede colocar tanto a la derecha como a la izquierda del cuerpo de la máquina;
- montar a presión el escobillón recogedor de polvo (8) sobre la capota de protección (7);
- montar la capota de protección (7) en el cuerpo de la máquina utilizando los tornillos en dotación (10), interponiendo el collar (9) y teniendo cuidado que los relieves presentes en el collar se inserten en los agujeros ovalados de la brida de la capota de protección (7);
- después de haber fijado los tornillos (10) y el collar (9), la capota de protección orientable (7) debe poder girar por alrededor de 20° tocándola suavemente, lo que permite colocarla en la posición;
- conectar el dispositivo de aspiración al tubo de aspiración en la boca (15).



La capota de protección (7) debe montarse en correspondencia de la empuñadura.

MONTAJE DE LA BASE PORTADISCO Y DEL DISCO ABRASIVO

1. Introducir el platillo (12) en el árbol portamuela (5);
2. introducir el disco abrasivo;
3. atornillar la virola (11) y apretar con llave de espiga (13) manteniendo sujeto el árbol portamuela con la llave de 17 mm o con el botón de bloqueo árbol mandril (4).

SUSTITUCIÓN DE LOS DISCOS ABRASIVOS

Se puede efectuar de dos maneras:

1° modo: bloquee el árbol portamuela (5) presionando el botón (4) y girando contemporáneamente la base del portadisco abrasivo (12) hasta que note que se bloquea

Destornillar la virola con la llave de espiga, cambiar la muela, reatornillar u apretar. Libere el árbol portamuela soltando el botón y gire a mano la base del portadisco abrasivo para controlar que se ha desbloqueado.



ATENCIÓN: el pulsador para bloquear el árbol portamuela no debe ser presionado jamás antes que la herramienta no se detenga completamente. De otro modo, se puede provocar la rotura de la caja de engranajes o del perno del pulsador con la consiguiente cesación de la garantía.

2° modo: para bloquear el árbol portamuela (5), insertar la llave de 17 mm (13) en la muesca del árbol entre el platillo y caía de engranajes, en vez de usar el botón de bloqueo; luego proseguir como en el 1er modo. Proceda como en el 1° modo: "Desatornille la abrazadera [...]"

No se admiten otras herramientas para apretar/aflojar.



ATENCIÓN: Antes de usar, controle el estado de las muelas. Las muelas/fresas deben estar bien montadas y deben girar libremente. No utilice nunca muelas/fresas defectuosas, dañadas. Las muelas defectuosas pueden romperse en trozos y crear peligro de accidentes.

Hacer funcionar la máquina y controlar que no hayan vibraciones anómalas y que el disco abrasivo no tenga asimetrías axiales. **En caso contrario, desconectar inmediatamente y eliminar las anomalías.**

ARRANQUE Y PARADA

- **Arranque:** empujar hacia adelante la corredera del interruptor ON/OFF (2); si se desea bloquearlo en posición ON, apretar simultáneamente sobre la parte anterior de la corredera.

- **Parada:** soltar la corredera ON/OFF (2).

Si está bloqueado, pulse el interruptor arranque/parada en la parte trasera hacia abajo y déjelo en posición OFF.



ATENCIÓN: tras un corte de energía eléctrica, si el interruptor ON/OFF está conectado, habrá que liberar el interruptor (véase Parada).

SELECCION ELECTRONICA DEL NUMERO DE REVOLUCIONES

La regulación del número de revoluciones se obtiene maniobrando adecuadamente la ruedecilla regulador de velocidad (3) ubicada en la parte posterior de la máquina. La selección de la velocidad se debe hacer en función de las características de los discos abrasivos y del material que se va a trabajar.

HERRAMIENTAS DE TRABAJO ADMITIDAS

Discos abrasivos de Ø 115 mm.



La utilización de herramientas con diámetro superior provoca una sobre carga del motor y de los órganos de transmisión llevándolos a deteriorarse en un tiempo muy breve.

MANTENIMIENTO



Todas las operaciones deben realizarse con el enchufe desconectado. Al final del trabajo, o en caso de necesidad; desempolvor el cuerpo de la máquina con un soplo de aire comprimido, prestando particular atención a la limpieza de las ranuras de ventilación del motor.

No se admiten otras intervenciones por parte del usuario.

Todas las operaciones de mantenimiento y limpieza de partes internas, como escobillas, rodamientos, engranajes etc., deberán realizadas únicamente por un taller de servicio autorizado o en www.rupes.com.

Utilice únicamente las piezas o accesorios originales RUPES.

ELIMINACIÓN (DIRECTIVA RAEE)



Solo para los países de la UE: Según la Directiva Europea sobre residuos de los equipos eléctricos y electrónicos y su aplicación de conformidad con las normas nacionales, los equipos eléctricos usados se deben recoger por separado, con el fin de ser reciclados de manera compatible con el medio ambiente.

El producto, una vez alcanzado el final de su vida útil, no se puede verter al medio ambiente ni depositar entre los residuos domésticos, sino que se debe eliminar en los centros de recogida selectiva autorizados (contacte con las autoridades locales competentes para conocer dónde entregar el producto según la ley). La correcta eliminación del producto contribuye a la protección de la salud y del medio ambiente. Una eliminación abusiva del producto comporta sanciones a cargo de los autores.

La eliminación correcta del producto contribuye a la protección de la salud y a la salvaguarda del medio ambiente. La eliminación abusiva del producto conlleva sanciones a cargo de los transgresores.

DECLARACIÓN UE DE CONFORMIDAD

Declaramos bajo nuestra responsabilidad que la herramienta de mano de accionamiento por motor, mencionada en el presente manual, cumple con los Requisitos Esenciales de Seguridad de las siguientes Directivas:

2006/42/CE; 2014/30/UE; 2011/65/UE

Las pruebas/verificaciones están estadaejecutadas en acuerdo a las vigentes Normas Armonizadas Europeas Baja Tensión:

EN 60745-1:2009 + A11:2010

EN 60745-2-3:2011 + A2:2013 + A11:2014 + A12:2014 + A13:2015

EN 55014-1:2017 + A11:2020

EN 55014-2:1997 + A1:2001 + A2:2008

EN 61000-3-2:2014

EN 61000-3-3:2013

EN IEC 63000:2018

Vermezzo con Zelo (Mi), 27/10/2023

RUPES S.p.A a socio unico

IL PRESIDENTE

G. Valentini

Expediente técnico en:













RUPES S.p.A. a socio unico

Via Marconi, 3/A - Loc. Vermezzo

20071 Vermezzo con Zelo (Mi) - Italy

PICTOGRAMMEN

Sommige van de volgende symbolen kunnen aanwezig zijn op uw instrument. Gelieve ze te bestuderen en hun betekenis te leren. Juiste interpretatie zal het beste gebruik en veilig hulpmiddel mogelijk te maken.

	Waarschuwing / Gevaar Waarschuwingen	ISO7010 - W001
	Lees de volgende instructie voor u het product gebruikt	ISO7010 - M002
	Draag een veiligheidsbril	ISO7010 - M004
	Draag gehoorbescherming	ISO7010 - M003
	Draag een masker	ISO7010 - M016
	Draag beschermende handschoenen	ISO7010 - M009
	Merkteken van overeenstemming CE	
	De tool is opgenomen in de lijst EurAsian	
	C-Tick Keurmerk	
	Verwijdering van ontmanteld	
	Beschermingsklasse II	
	Pijl	Act in de richting van de pijl richting

TECHNISCHE GEGEVENS

MODEL	BA31ES
BESCHERMINGSKLASSE	□ / II
OPGENOMEN VERMOGEN W	900
ELEKTRONISCHE OVERBELASTINGSBEVEILIGING	JA
ELEKTRONISCHE SNELHEIDSREGELING	JA
aant. NOMINALE TOEREN/min	1.500 ÷ 4.000
Ø PAD DIAMETER mm	115
SPINDEL MAAT	M14
GRENDEL VAN DE SCHUURSCHIJFAS	JA
STOFAFZUIGING (*)	CENTRAL
GEWICHT kg volgens EPTA-procedure 01/2003	2,1

De getoonde waarden zijn gebaseerd op een nominale spanning van 230V/50Hz. Bij spanningen en frequenties van verschillende vermogens waarden kunnen variëren. Raadpleeg het label technische specificaties om de nominale waarden van het gereedschap.

(*) De machine mag alleen functioneren als hij op een geschikt afzuigsysteem aangesloten is stofzuigsysteem (niet meegeleverd).

ALGEMENE WAARSCHUWINGEN

De instructies voor de veiligheid en de bescherming tegen ongevallen staan in het boekje "AANWIJZINGEN VOOR DE VEILIGHEID" dat een wezenlijk deel uitmaakt van deze documentatie. Deze GEBRUIKSAANWIJZING bevat alleen de aanvullende informatie die nauw verbonden is met het specifieke gebruik van de machine.

GEBRUIK IN OVEREENSTEMMING MET DE VOORZIENE GEBRUIKSDOELEINDEN

Algemene veiligheidsinstructies

Dit elektrisch gereedschap is bestemd om dienst te doen als hoekslijper voor het slijpen, snijden met slijpmiddel en metaalborstelen. Lees het veiligheidsadvies, de instructies, de illustraties en de specificaties, verstrekt met het elektrische gereedschap. Als de onderstaande instructies niet in acht worden genomen, kan dit leiden tot elektrische schokken, brand of ernstige ongevallen.

Matten en schuren is niet aanbevolen met dit elektrisch gereedschap. Werkzaamheden waarvoor het gereedschap niet is voorzien kunnen gevaar en schade aan personen veroorzaken.

Het is niet aanbevolen om met dit gereedschap te schuren, te staalborstelen of te polijsten. Gebruik voor werkzaamheden waar dit gereedschap niet voor bedoeld is kan een gevaar vormen en letsel tot gevolg hebben.

Gebruik geen accessoires die niet specifiek voor het daarvoor bedoelde gebruik zijn gemaakt of door de fabrikant worden aangeraden. Het simpele feit dat het accessoire op uw gereedschap past garandeert geen veilige werking.

De nominale snelheid van het accessoire moet minstens gelijk zijn aan de maximale snelheid die op het gereedschap is aangegeven. Accessoires die met een hogere snelheid dan de nominale snelheid werken kunnen defect raken en

worden weggeslingerd.

De buitendiameter en de dikte van uw accessoire moet geschikt zijn voor de capaciteiten van de veiligheidsbescherming van uw gereedschap. Accessoires met onjuiste afmetingen kunnen niet correct worden beschermd of beheerd.

De vorm van de slijpschijven of elk ander accessoire moet goed op de houder van het gereedschap passen. Accessoires met gaten in de as die niet samenvallen met de montage-elementen op het gereedschap, blijven niet in balans, trillen te hard en kunnen ervoor zorgen dat u de controle verliest.

Gebruik geen beschadigde accessoires. Controleer de accessoires voor elk gebruik. Controleer met name de slijpstenen op de aanwezigheid van eventuele splinters of barsten. Als het gereedschap of accessoire is gevallen, controleer het dan op eventuele schade of installeer een niet-beschadigd accessoire. Ga na de controle en installatie van een accessoire samen met de aanwezige personen op een veilige afstand van het draaiende accessoire staan en laat het gereedschap onbelast gedurende een minuut op de hoogste snelheid werken. Beschadigde accessoires breken over het algemeen tijdens deze testperiode.

Draag persoonlijke beschermiddelen. Gebruik een gelaatscherm, een masker of een veiligheidsbril naargelang de toepassing. Draag naargelang de omstandigheden een stofmasker, oorbescherming, handschoenen en een schort om kleine schurende deeltjes van het onder behandeling zijnde werkstuk te vermijden. De oogbescherming moet wegschietende splinters kunnen tegenhouden die door de werkzaamheden worden geproduceerd. Het stofmasker of ademhalingsapparaat moet de deeltjes kunnen filteren, geproduceerd door de werkzaamheden. Een langdurige blootstelling aan intens lawaai kan leiden tot gehoorverlies.

De aanwezige personen moeten op een veilige afstand van de werkzone gehouden worden. Iedereen die de werkzone betreedt moet persoonlijke beschermiddelen dragen. Fragmenten van het onder bewerking zijnde werkstuk of gebroken hulpstukken kunnen wegschieten en letsels veroorzaken aan wie zich in

de buurt van de werkzone bevindt.

Houd het gereedschap enkel vast bij de geïsoleerde handgreep als werkzaamheden worden uitgevoerd waarbij het in contact kan komen met verborgen kabels of met zijn eigen kabel. Het contact tussen het gereedschap en een kabel "onder spanning" kan de blootgestelde metalen delen van het elektrische gereedschap "onder spanning" zetten waardoor de bediener een elektrische schok zou kunnen krijgen.

Plaats de kabel uit de buurt van het rotatiegereedschap. Als u de controle verliest, kan de kabel doorgesneden worden of kan hij zich oprollen en uw hand of arm in het roterend hulpstuk trekken.

Het elektrisch gereedschap nooit wegleggen voor het hulpstuk volledig stil staat. Het roterend hulpstuk kan zich in het oppervlak vastgrijpen waardoor u de controle over het elektrisch gereedschap verliest.

Het elektrisch gereedschap niet laten werken terwijl u het op uw zijde houdt.

Door een toevallig contact met het roterend hulpstuk kunnen uw kleren verstrikt geraken waardoor het hulpstuk op of tegen u zou kunnen vallen.

Reinig regelmatig de ventilatieopeningen van het elektrisch gereedschap. De ventilator van de motor zal stof in de behuizing trekken en een overmatige ophoping van metaalstof kan gevaar van elektrische aard veroorzaken.

Het elektrisch gereedschap niet laten werken in de buurt van ontvlambare materialen. De vonken kunnen deze materialen ontsteken.

Gebruik geen hulpstukken die koelvoelstoffen vereisen. Het gebruik van water of andere koelvoelstoffen kan elektrocutie of elektrische schokken veroorzaken.

BIJKOMEND VEILIGHEIDSADVIES VOOR SLIJPWERKZAAMHEDEN EN SNIJDEN MET SLIJPMIDDEL

Gebruik uitsluitend de voor uw gereedschap geadviseerde soorten slijpschijven en de specifieke beschermkap die ontworpen is voor de gekozen slijpschijf. De slijpschijven waar het gereedschap niet voor is ontworpen kunnen niet op bevredigende wijze beschermd worden en zijn niet veilig.

De beschermkap moet stevig aan het gereedschap bevestigd worden en in de hoogste veiligheidsstand gezet worden zodat de gebruiker zo min mogelijk aan de slijpschijf blootgesteld is. De beschermkap maakt het mogelijk om de gebruiker tegen stukjes gebroken slijpschijf of per ongeluk contact met de slijpschijf te beschermen.

De slijpschijven mogen alleen voor de geadviseerde toepassingen gebruikt worden. Bijvoorbeeld: slijp niet met de zijkant van de doorslijpschijf. De doorslijpschijven zijn bestemd voor omtrekslijpen; door de toepassing van zijwaartse krachten op deze schijven kunnen zij breken.

Gebruik altijd flenzen voor slijpschijven die niet beschadigd zijn en die de juiste maat en vorm hebben voor de slijpschijf die u gekozen heeft. De juiste flenzen voor de slijpschijf ondersteunen de slijpschijf en verminderen op die manier de kans dat de slijpschijf breekt.

De flenzen voor doorslijpschijven kunnen anders zijn dan de flenzen voor slijpschijven. Gebruik geen gebruikte slijpschijven van grotere gereedschappen. Een slijpschijf die bestemd is voor groter gereedschap is niet geschikt vanwege de hogere snelheid van kleiner gereedschap: de slijpschijf kan hierdoor ontploffen.

BIJKOMEND VEILIGHEIDSADVIES VOOR SNIJWERKZAAMHEDEN MET SLIJPMIDDEL

Laat de snijdschijf niet "vastlopen" en oefen ook niet een te grote druk uit. Probeer niet om te diep door te slijpen. Door harde druk op de slijpschijf wordt de belasting vergroot en bestaat de kans dat de slijpschijf tijdens het doorslijpen verdraait of buigt en bestaat de mogelijkheid van terugslag of breuk van de slijpschijf.

Ga niet op dezelfde lijn als de draaiende slijpschijf staan en ga er ook niet achter staan. Als de slijpschijf op het moment dat deze in werking is zich van uw lichaam af beweegt kan de draaiende slijpschijf samen met het gereedschap door de eventuele terugslag rechtstreeks naar u toe geduwd worden.

Als de slijpschijf buigt of als het doorslijpen om welke reden dan ook onderbroken wordt, moet u de stroom onmiddellijk van het gereedschap uitschakelen en het gereedschap stil houden totdat de slijpschijf volledig tot stilstand gekomen is. Probeer de slijpschijf als de slijpschijf in beweging is nooit van het doorslijppunt te verwijderen anders kan er een terugslag ontstaan. De oorzaken waardoor de slijpschijf buigt moeten achterhaald worden en er moeten correctieve maatregelen genomen worden zodat het niet meer gebeurt.

Ga niet verder met het doorslijpen op het werkstuk. Wacht totdat de slijpschijf de volle snelheid bereikt en ga dan pas weer voorzichtig verder met het doorslijpen. De slijpschijf kan vastlopen, weer omhoog komen of een terugslag geven als het gereedschap weer op het werkstuk gestart wordt.

Zorg voor een steun voor panelen of andere soorten werkstukken van groot formaat om het risico van vastlopen en terugslag van de slijpschijf tot een minimum te beperken. Grote werkstukken hebben de neiging door te buigen door hun eigen gewicht. De steunen moeten onder het werkstuk geplaatst worden, dichtbij de doorslijplijn en dichtbij de rand van het werkstuk aan beide kanten van de slijpschijf.

Wees bijzonder voorzichtig tijdens het "uithollend" doorslijpen op bestaande wanden of op andere punten die niet zichtbaar zijn. De slijpschijf die uitsteekt kan gas- of waterleidingen, stroomkabels of andere voorwerpen doorsnijden en op die manier mogelijke terugslagen veroorzaken.

SPECIFIEK VEILIGHEIDSADVIES VOOR METAALBORSTELLEN:

Houd er rekening mee dat de borstel, ook tijdens het normaal gebruik, metalen borstelharen verliest. Niet te veel kracht op de metalen borstelharen toepassen door de borstel overmatig te belasten. De metalen borstelharen kunnen gemakkelijk in lichte kleding en/of in de huid dringen.

Als voor het metaalborstelen het gebruik van een bescherming wordt aanbevolen, moet u ervoor zorgen dat geen interferentie van de schijf of van de borstel met de bescherming mogelijk is.

De diameter van de schijf met metalen haren of van de borstel kan zich zetten vanwege de werklust en centrifugale krachten.

AANVULLENDE WAARSCHUWINGEN

Vermijd stofophoping op de werkplaats. Stof kan gemakkelijk ontvlammen.

Een werkstuk kan enkel veilig worden vergrendeld met behulp van een speciale kleinrichting of een bankschroef en niet door het gewoonweg met de hand vast te houden. Regel de beschermkap zodanig dat de vonken niet in de richting van de bediener kunnen vliegen. De slijpkoppen voor ruwlijpen en snijden niet aanraken voor ze zijn afgekoeld. Activeer de blokkeertoets van het spil enkel en uitsluitend wanneer het spil stil staat.

Anders kan het elektrisch gereedschap schade oplopen.



Draag een beschermbril

INFORMATIE UITGESTRAALD GELUID / GEMIDDELDE VERSNELLINGSWAARDE

Het equivalente geluidsdrumniveau (geluidsoverlast), gemeten. De kwadratische gemiddelde versnellingswaarde volgens de norm EN 60745

	Geluidsdruk / Geluidsvermogen		Onzakerheid	Trillingsniveau 3 assen (Oppervlakslijpen)	
	LPA	LWA		a _h	Onzakerheid
	dB(A)			m/s ²	
BA31ES	90	101	3	5,50	1,50



LET OP De aangegeven meetwaarden gelden voor nieuwe gereed schappen. Bij dagelijks gebruik veranderen geluids – e trillingswaarden. De bovenstaande waarden zijn vergelijkende waarden en zijn bedoeld voor een eerste beoordeling van de risico's waaraan de gebruiker van deze machine blootstaat tijdens de gebruikperiode. Voor een juiste bepaling van de gebruikperiode moeten ook de momenten worden meegeteld waarop de machine onbelast draait en is uitgeschakeld. De bovenstaande waarden hebben betrekking op de normale gebruikdoeleinden van deze machine. Als de machine voor andere doeleinden wordt gebruikt, als andere accessoires worden gebruikt of als de machine niet regelmatig wordt onderhouden, kunnen de geluids- en trillingswaarden tijdens het gebruik aanzienlijk hoger liggen.



Gebruik gehoorbescherming!

ONDERDELEN VAN DE MACHNIE

- 1 - Identificatielabel met technische gegevens
- 2 - ON/OFF schakelaar
- 3 - Snelheidsregeling
- 4 - Knop ter vergrendeling van de spindel
- 5 - Spindel
- 6 - Extra handgreep
- 7 - Verstelbare stofkap
- 8 - Borstel
- 9 - Kraag met bevestigingspunten voor de stofkap
- 10 - Schroeven voor bevestiging van de stofkap
- 11 - Tapse bevestigingsmoer voor de steunschijf
- 12 - Pad voor schuurschijven
- 13 - Steeksleutel
- 14 - Ventilatiegloeuen van de motor
- 15 - Aansluiting voor afzuigslang inw. Ø 29 mm

INGEBRUIKNEMING



LET OP Let op de netspanning! De netspanning moet overeenstemmen met de spanning aangeduid op de identificatielabel met technische gegevens (1)



GEVAAR Trek de stekker uit het stopcontact alvorens om het even welke ingreep op het elektrisch gereedschap uit te voeren

VÓÓR DE INBEDRIJFSTELLING

Alvorens de machine in te schakelen moet gecontroleerd worden of:

- de doos intact is en geen tekenen van beschadiging door het transport en de opslag vertoont;
- de machine compleet is; er moet gecontroleerd worden of het aantal en de aard van deonderdelen klopt met dat wat in dit boekje staat;
- de energiebron in overeenstemming is met de kenmerken van de machine;
- het elektrische snoer en de betreffende stekker in goede staat zijn;
- de ON/OFF (2) goed functioneert, maar werk met de stekker uit het stopcontact;
- de asvergrendelknop (4) uitgeschakeld is (draai de slijpschijf minimaal één slag met de hand rond);
- alle onderdelen van de machine op de juiste manier gemonteerd zijn en geen beschadigingen vertonen;
- de ventilatiegloeuen (14) niet verstopt zijn.

MONTEREN VAN DE MACHNIE



GEVAAR: nooit zonder beschermkap werken (7)



Gebruik beschermende handschoenen!

- Bevestig de handgreep (6) aan de machine. Deze kan links of rechts van de machine bevestigd worden;
- bevestig de borstel (8) stevig aan de stofkap (stevig aandrukken) (7);
- bevestig de verstelbare stofkap met de kraag (9) aan de machine door middel van de bijgeleverde schroeven (10). Controleer hierbij dat de pinnen op de kraag in de daarvoor bestemde gaten in de flensen van de stofkap (7) bevestigd zijn;
- wanneer alle onderdelen bevestigd (10) zijn moet het mogelijk zijn om de stofkap (7) te draaien in een hoek van ongeveer 20 graden, zodat de stofkap (9) gedraaid kan worden volgens de behoefte van de gebruiker;
- bevestig de stofzuigerslang aan de daarvoor bestemde aansluiting (15).



De stofkap (7) moet zodanig worden gemonteerd, dat deze de handgreep beschermt.

MONTAGE VAN HET SCHUURPLATEAU EN DE SCHUURSCHIJF

1. Plaats de ondersteuningspad (vulcofixpad);
2. Monteer de fiberschijf;
3. Draai vervolgens de moer op de spindel vast met de hand met behulp van de moersleutel (13). Hierbij dient de spindel vastgezet te worden met de blokkeerknop (4).

VERVANGING VAN DE SCHUURSCHIJVEN

Dit kan op twee manieren gedaan worden:

Eerste manier: de spindel (5) vergrendelen door op de drukknoop (4) te drukken en gelijktijdig het schuurplateau (12) draaien tot u voelt dat hij geblokkeerd is. Draai de moer er met de pensleutel af, vervang de slijpschijf, draai de moer er weer op en draai hem goed vast. De spindel bevrijden door de drukknoop los te laten en met de hand het schuurplateau draaien om de ontgrendeling te controleren.



LET OP: de asvergrendelknoop mag nooit ingedrukt worden voordat het gereedschap volledig stilstaat, zoniet dan zal de tandwielbehuizing of de pen van de knop hierdoor kapot gaan en als gevolg hiervan zal de garantie vervallen.

Tweede manier: stop om de spindel (5) te blokkeren in plaats van het gebruiken van de blokkeringsstoets de 17 mm sleutel (13) in de insnijding van de as tussen de steunschijf en de behuizing van het raderwerk; ga daarna verder zoals boven beschreven staat. Vervolgen zoals 1ste modus "De ringmoer losschroeven [...]"

Het is niet toegestaan om ander gereedschap voor het vastdraaien/losdraaien te gebruiken.



LET OP: Controleer de staat van de slijpstenen voor het gebruik. De slijpstenen moeten correct gemonteerd worden en vrij kunnen draaien. Gebruik nooit defecte of beschadigde slijpstenen. Defecte slijpstenen kunnen barsten en ongevallen veroorzaken.

Start de machine en controleer of er geen abnormale trillingen zijn en of de schuurschijf niet uit het midden draait. **Als dit wel het geval is moet u de machine onmiddellijk uitschakelen en de storing proberen te verhelpen.**

STARTEN EN STOPPEN

- **Starten:** duw de schuif van de schakelaar ON/OFF (2) naar voren; als u hem in de ON/OFF (2) stand wilt vergrendelen moet u tegelijkertijd op het voorste gedeelte van de schuif drukken ON.

- **Stoppen:** laat de schuif los of druk als de schuif ON/OFF (2). Bij blokkering de on/off schakelaar op de achterzijde naar beneden drukken en in de OFF stand laten.



LET OP: Als de ON/OFF schakelaar is ingeschakeld, moet na een onderbreking van de elektrische stroomtoevoer de schakelaar vrij gelaten worden (zie stilstand)

ELECTRONISCHE REGELING VAN HET TOERENTAL

Het toerental kan geregeld worden door in de gewenste mate aan het wielte snelheidsregelaar (3) aan de achterkant van de machine te draaien. De snelheid moet ingesteld worden op basis van de kenmerken van de schuurschijven en het materiaal dat bewerkt moet worden.

HULPGEREEDSCHAPPEN DIE GEBRUIKT MOGEN WORDEN

Ø 115 mm fiber schuurschijven.



Het gebruik van gereedschap met een grotere diameter leidt tot overbelasting van de motor en de transmissieorganen en dit heeft binnen zeer korte tijd slijtage ervan tot gevolg.

ONDERHOUD



Alle werkzaamheden moeten uitgevoerd worden terwijl de stekker uit het stopcontact gehaald is. Aan het einde van het werk of indien nodig, moet het machineblok met een straal perslucht schoongebazen worden waarbij er goed op gelet moet worden dat de ventilatiegloeuen van de motor goed schoongemaakt worden.

De gebruiker mag geen andere werkzaamheden uitvoeren. Voor het onderhoud en de periodieke reiniging van de inwendige delen, zoals de borstels, de lagers, de tandwielen enz. of in andere gevallen moet u zich tot een erkende servicedienst wenden of www.rupes.com.

Gebruik alleen de originele RUPES onderdelen of accessoires.

VERWIJDERING (RICHTLIJN AEEA)



Uitsluitend voor landen binnen de EU: Conform de Europese richtlijn inzake het afval van elektrische en elektronische apparatuur en de tenuitvoerlegging ervan volgens de nationale wetgevingen, moeten gebruikt elektrisch apparatuur dat wordt afgedankt gescheiden worden ingezameld om een milieuvriendelijke recycling te bevorderen.

Aan het einde van het nuttige leven mag het apparaat niet in het milieu worden geloosd of bij het normale huisafval worden gestopt, maar moet het worden verwijderd door erkende afvalverwerkingsbedrijven (informeer bij de plaatselijke autoriteiten naar de manier waarop het product volgens de wet moet worden verwijderd). Een correcte verwijdering van het product draagt bij aan de bescherming van de gezondheid en het milieu. De illegale verwijdering van het product zal worden beboet.

Een juiste verwerking van het product draagt bij aan de bescherming van de volksgezondheid en het milieu. Een illegale afvoer van het product is strafbaar.

EU-CONFORMITEITSVERKLARING

Wij verklaren op eigen verantwoordelijkheid dat het handgereedschap met elektromotoraandrijving, waarop deze handleiding betrekking heeft, voldoet aan de essentiële veiligheidsnormen van de richtlijnen:

2006/42/EG; 2014/30/EU; 2011/65/EU

De beproevingen/controles zijn verricht in overeenstemming met de geldende Geharmoniseerde Europese normen op het gebied van Laagspanning:

EN 60745-1-2009 + A11-2010

EN 60745-2-3-2011 + A2-2013 + A11-2014 + A12-2014 + A13-2015

EN 55014-1-2017 + A11-2020

EN 55014-2-1997 + A1-2001 + A2-2008

EN 61000-3-2-2014

EN 61000-3-3-2013

EN IEC 63000-2018

Vermezzo con Zelo (MI), 27/10/2023

Technisch dossier bij:

RUPES S.p.A. a socio unico





Via Marconi, 3/A - Loc. Vermezzo

20071 Vermezzo con Zelo (MI) - Italy

RUPES S.p.A a socio unico
IL PRESIDENTE
G. Valentini

УСЛОВНЫЕ ОБОЗНАЧЕНИЯ

Некоторые из следующих символов может присутствовать на вашем инструменте. Пожалуйста, изучить их и узнать их смысл. Правильная интерпретация позволит наилучшим образом использовать и безопасный инструмент.

	Внимание опасность/ Предупреждение	ISO7010 - W001
	Прочитать инструкции	ISO7010 - M002
	Надевать защитные очки	ISO7010 - M004
	Надевать защиту слуха	ISO7010 - M003
	Надевать защитную маску	ISO7010 - M016
	Надевать защитные перчатки	ISO7010 - M009
	Маркировка соответствия CE	
	Маркировка соответствия EurAsian	
	Маркировка C-Tick	
	Утилизация демонтированного оборудования	
	Класс изоляции II	
	Стрелка	Закон в направлении, указанном стрелкой направлении

МОДЕЛЬ

МОДЕЛЬ	BA31ES
КЛАСС ИЗОЛЯЦИИ	□ / II
ПОТРЕБЛЯЕМАЯ МОЩНОСТЬ Вт	900
ЭЛЕКТРОННАЯ ЗАЩИТА ОТ ПЕРЕГРУЗКИ	ДА
ЭЛЕКТРОННОЕ РЕГУЛИРОВАНИЕ СКОРОСТИ	ДА
Кол-во ОБОРОТОВ в порожнем виде в минуту/мин	1.500+4.000
Ø ДИАМЕТР ДИСКОДЕРЖАТЕЛЯ ММ	115
РЕЗЬБА НА ОСИ, НЕСУЩЕЙ ДИСК	M 14
БЛОКИРАТОР ОСИ, НЕСУЩЕЙ ДИСК	ДА
ЫТЯЖНАЯ СИСТЕМА (*)	ЦЕНТРАЛЬНАЯ
МАССА КГ В СООТВЕТСТВИИ С ПРОЦЕДУРОЙ ЕРТА 01/2003	2,1

Приведенные значения основаны на номинальном напряжении 230В/50Гц. В случае напряжения и частоты различных значений мощности может варьироваться. Обратитесь к этикетке технических характеристик к номинальным значениям инструмента.

(*) При работе машина должна быть подсоединена к соответствующей вытяжной системе пыли (не прилагается)

ОБЩИЕ ПРАВИЛА

Инструкции по технике безопасности и профилактике производственного травматизма представлены в брошюре «УКАЗАНИЯ ПО ТЕХНИКЕ БЕЗОПАСНОСТИ», которая является неотъемлемой частью этой документации. Данное РУКОВОДСТВО ПО ЭКСПЛУАТАЦИИ содержит информацию, относящуюся только к специфике работы этой машины.

ИСПОЛЬЗОВАНИЕ В СООТВЕТСТВИИ С НАЗНАЧЕНИЕМ

Общие инструкции по технике безопасности

Этот электрический прибор предназначен для работы в качестве притирочного станка, предназначенного для абразивной обработки, шлифовке или металлической резке и зачистке. Внимательно прочитайте все правила техники безопасности, инструкции, иллюстрации и спецификации, поставляемые с этим прибором. Несоблюдение каких-либо инструкций, представленных ниже, может привести к удару электрическим током, возгоранию и/или серьезному пожару.

Не рекомендуется использовать этот прибор для работ по шлифовке и полировке. Те операции, для которых данный прибор не был разработан могут, вызывать опасность и привести к травмированию персонала.

Не рекомендуется выполнять операции хонингования, обработки металлическими щетками и полирования с использованием этого инструмента. Выполнение работ, для которых не предназначен этот инструмент, может представлять опасность и повлечь за собой телесные повреждения.

Не использовать комплектующие, специально не предназначенные для предусмотренного применения и не рекомендованные производителем машины. Тот факт, что какое-либо комплектующее может быть закреплено на вашем инструменте, еще не гарантирует полной безопасности при его эксплуатации.

Номинальная скорость комплектующего должна быть как минимум равна

максимальной скорости, указанной на инструменте. Комплектующие, которые эксплуатируются на скорости, превышающей номинальную, могут сломаться и отлететь в сторону.

Наружный диаметр и толщина комплектующего должны соответствовать характеристикам защиты вашего инструмента. Комплектующие с неправильными размерами не могут быть надлежащим образом защищены или проконтролированы.

Конфигурация кругов и любого другого комплектующего должна полностью соответствовать шпинделю инструмента. Комплектующие, отверстия на оси которых не соответствуют монтажным элементам на инструменте, при работе будут разбалансированы, что приведет к сильным вибрациям с опасностью утраты контроля над инструментом.

Запрещается использовать поврежденные комплектующие. Перед каждым использованием следует проверять комплектующие, например, абразивные круги, на предмет отсутствия сколов и трещин. В случае падения инструмента или комплектующего следует обязательно проверить их на предмет возможных повреждений и, при необходимости, установить неповрежденное комплектующее. После проверки и установки комплектующего отойдите вместе с другими присутствующими от электроинструмента и приведите его в действие на максимальной скорости вхолостую на одну минуту. Если комплектующее имеет повреждения, оно, как правило, ломается в течение этого испытательного периода.

Надевайте средства индивидуальной защиты, используйте защитный щиток или маску для лица, или защитные очки. В соответствии с выполняемыми работами, надевайте маску для защиты от пыли, приспособления для защиты органов слуха, защитные перчатки и фартук, которые могут остановить небольшие абразивные фрагменты обрабатываемого изделия. Защита глаз должна быть в состоянии остановить обломки летающих изделий при различных операциях. Противопыльная маска или респиратор должны быть в состоянии фильтровать частицы, производимые в результате вашей работы. Длительное воздействие шума повышенной интенсивности

может привести к потере слуха.

Присутствующий персонал должен находиться на безопасном расстоянии от рабочей зоны. Любой человек, входящий в рабочую зону, должен надевать средства индивидуальной защиты. Фрагменты обрабатываемого изделия или сломанные дополнительные приспособления могут улетать и вызывать повреждения персонала, находящегося в непосредственной близости от рабочей зоны.

Держите инструменты исключительно за изолированную поверхность захвата во время выполнения работ, при которых приспособление резки может соприкасаться со спрятанными кабелями или с самим кабелем. Контакт приспособления резки с кабелем «под напряжением» может также привести «под напряжение» металлические компоненты, обрабатываемые электроприбором, в результате чего оператор может получить удар электротоком.

Установите кабель далеко от вращающегося приспособления. Если теряете контроль, кабель может быть разрезан или перекутиться и вашу руку или предплечье может затянуть во вращающееся приспособление.

Никогда не откладывайте электроприбор до того момента, пока дополнительное приспособление не остановится полностью. Дополнительное вращающееся приспособление может выполнить захват на поверхности и оттянуть электроприбор за пределы вашего контроля.

Не запускайте электроприбор, если он находится сбоку от вас. Случайное соприкосновение с дополнительным вращающимся приспособлением может привести к затягиванию вашей одежды и притягиванию приспособления непосредственно к вам.

Регулярно очищайте вентиляционное отверстие электроприбора. Вентилятор двигателя затягивает пыль внутрь отсека и чрезмерное накопление металлической пыли может привести к электрической опасности.

Запрещено использовать электроприбор рядом с воспламеняющихся материалами. Искры могут привести к возгоранию воспламеняющихся материалов.

Не используйте дополнительных приспособлений, которые требуют охлаждающей жидкости. Использование воды или других охлаждающих жидкостей может привести к поражению электрическим током или удару электрическим током.

ДОПОЛНИТЕЛЬНЫЕ ИНСТРУКЦИИ ПО ТЕХНИКЕ БЕЗОПАСНОСТИ ПРИ АБРАЗИВНОЙ ОБРАБОТКЕ И РЕЗКЕ

Используйте только типы шифовальных кругов, рекомендованных для вашего электроинструмента, и защитный кожух, специально предусмотренный для выбранного круга. Круги, не предназначенные для использования на электроинструментах, не могут должным образом защищаться и небезопасны.

Защитный кожух должен надежно крепиться к электроинструменту и устанавливаться в положении максимальной безопасности, чтобы оператор как можно в меньшей степени находился под действием круга. Защитный кожух обеспечивает защиту оператора от кусочков сломанного круга и от случайного контакта с ним.

Круги должны использоваться только по назначению. Например, не выполнять шлифование боковой поверхностью круга, предназначенного для резки. Абразивные круги для резки предназначены для периферийного шлифования, приложении боковых усилий к этим кругам может привести к их поломке.

Обязательно использовать неповрежденные фланцы для круга. Размеры и форма этих фланцев должны соответствовать выбранному вами кругу. Правильно подобранные фланцы служат опорой для круга и снижают вероятность его поломки.

Фланцы для кругов для резки могут отличаться от фланцев для кругов для шлифования. Не использовать круги, предназначенные для более мощных инструментов. Круг, предназначенный для более мощных инструментов, не подходит виду более высоких по сравнению с маленьким кругом скоростей и может разлететься.

ДОПОЛНИТЕЛЬНЫЕ ИНСТРУКЦИИ ПО ТЕХНИКЕ БЕЗОПАСНОСТИ ПРИ АБРАЗИВНОЙ РЕЗКЕ

Не блокировать круг для резки и не прикладывать избыточное давление. Не стараться выполнить чрезмерно глубокую резку. Слишком сильное давление на круг повышает нагрузку и опасность искривления или изгибания круга при резке с опасностью обратного удара или поломки круга.

Не ставьте на одну линию с вращающимся кругом, даже за ним. Когда круг при работе удаляется от вашего тела, при обратном ударе вращающийся круг, вместе с инструментом, может толкнуть прямо на вас. При изгибании круга или прерывании резки по любой причине отключать инструмент от электропитания и держать его неподвижным до полной остановки круга. Запрещается снимать круг для резки во время его вращения, т. к. при этом может наблюдаться обратный удар. Следует выяснить причины изгибания круга и принять меры для его предупреждения в будущем.

Не возобновлять операцию резки при круге, установленном в деталь. Дождаться, пока круг наберет полную скорость, и только тогда осторожно вводить его в разрез. При запуске инструмента с кругом в разрезаемой детали может произойти блокировка, подъем или обратный удар круга.

Для снижения до минимума опасности защемления и обратного удара круга предусмотреть опору для панелей и других деталей больших размеров. Большие разрезаемые детали прогибаются под действием собственного веса. Опоры должны устанавливаться под разрезаемую деталь рядом с линией резки и рядом с краем детали с обеих сторон круга.

Будьте особенно внимательны при выполнении вырезов в существующих стенах или других зонах с плохим обзором. Выступающий круг может разрезать трубы газопровода, электрические кабели и другие предметы, вызывая обратные удары.

СПЕЦИАЛЬНЫЕ ИНСТРУКЦИИ ПО ТЕХНИКЕ БЕЗОПАСНОСТИ ПРИ ВЫПОЛНЕНИИ МЕТАЛЛИЧЕСКОЙ ЗАЧИСТКИ:

Необходимо помнить о том, что щетка даже во время обычной работы, выделяет металлическую щетину. Не прикладывайте чрезмерные усилия на металлические нити, применяя чрезмерную нагрузку на щетку. Металлические щетины могут легко проникать через легкую одежду и/или под кожу. Рекомендуется использовать защиту для металлической щетки, запрещено какое-либо взаимодействие с диском с металлическими нитями или со щеткой, накрытой щиткой. Диск с металлическими нитями или щетка могут расширяться в диаметре по причине рабочей нагрузки или центробежной силы.

ДОПОЛНИТЕЛЬНЫЕ ИНСТРУКЦИИ ПО ТЕХНИКЕ БЕЗОПАСНОСТИ

Избегайте накопления пыли на рабочем месте. Пыль может легко воспламениться. Обрабатываемое изделие может быть заблокировано в безопасном положении только при использовании соответствующего затяжного приспособления или винтовых тисков, запрещено удерживать обрабатываемое изделие вручную. Отрегулируйте защитный колпак таким образом, чтобы он препятствовал падению искр в сторону оператора. Не касайтесь абразивного камня, используемого для шлифовки и резки, пока он не остынет. Кнопку блокировки вала нажимайте только тогда, когда вал полностью неподвижен.

В противном случае электроприбор может быть поврежден.



Надевайте защитные очки

ШУМОБРАЗОВАНИЕ / СРЕДНЕЕ ЗНАЧЕНИЕ УСКОРЕНИЯ

Уровень равнозначен акустическому давлению (уровню шума) в Среднеквадратичное значение ускорения, замеренное и измерен согласно нормам EN 60745

УРОВЕНЬ ЗВУКОВОГО ДАВЛЕНИЯ / УРОВЕНЬ ЗВУКОВОЙ МОЩНОСТИ УРОВЕНЬ ТРЕХООРИЕНТИРОВАННОЙ ВИБРАЦИИ

	L _{PA}	L _{WA}	НЕ ОПРЕДЕЛЯЕТСЯ	(Шлифовка поверхности)	
				a _h	НЕ ОПРЕДЕЛЯЕТСЯ
	dB(A)			m/s ²	
BA31ES	90	101	3	5,50	1,50



СПАСНО Указь вакут измеґ ения относятся к новым инструментам власти. Ежедневная США вызывает шум и вибрацию значения изменится. Показываемые значения шума и вибрации являются сравнительными и должны использоваться для предварительной оценки опасности воздействия на оператора во время работы. Для правильной оценки времени работы необходимо также учитывать время работы инструмента на холостом ходу и периоды простоя. Все эти воздействия относятся к основным применениям инструмента. Если инструмент используется для других применений, с другими принадлежностями или если он не проходит периодическое техническое обслуживание, воздействующие факторы могут существенно усилиться во время эксплуатации.



Используйте средства защиты органов слуха!

ЧАСТИ МАШИНЫ

- 1 - Идентификационная табличка с техническими данными
- 2 - Переключатель ВКЛ/ВЫКЛ
- 3 - Регулятор скорости
- 4 - Кнопка блокирования оси, несущей шлифовальный круг
- 5 - Ось зажимного патрона
- 6 - Вспомогательная рукоятка
- 7 - Поворотный защитный кожух
- 8 - Пылепоглощающий ерш
- 9 - Кольцо с выступами для закрепления защитного кожуха
- 10 - Винты для закрепления защитного кожуха
- 11 - Коническое зажимное кольцо для фиксации диска-подшова
- 12 - Дискдержатель для абразивного диска.
- 13 - Рабочие ключи
- 14 - Вентиляционные отверстия мотора
- 15 - Подключение к вытяжной трубе с внутренним Ø 29 мм

ЗАПУСК В РАБОТУ



ВНИМАНИЕ Всегда соблюдайте напряжение сети! Напряжение сети должно соответствовать напряжению, указанному на идентификационной табличке с техническими данными (1).



ОПАСНОСТЬ Перед какими-либо работами в отношении электроприбора, всегда извлекайте вилку электропитания из розетки

ПРЕЖДЕ, ЧЕМ ЗАПУСТИТЬ МАШИНУ В РАБОТУ

Прежде, чем запустить машину, убедиться, что:

- упаковка целая и не имеет следов нарушений или повреждений в результате транспортирования и хранения;
- машина комплектна; проверить, что количество и тип ее составных частей соответствуют описанию, имеющемуся в данном руководстве;
- источник энергии соответствует характеристикам машины;
- питающий кабель и соответствующая вилка в безукоризненном состоянии;
- выключатель ВКЛ/ВЫКЛ (2) в рабочем состоянии (проверку осуществить при отсоединенной вилке электропитания);
- кнопка блокирования оси, несущей шлифовальный круг (4), отключена (вручную прокрутить диск шлифовального круга хотя бы на один оборот);
- все составные части машины правильно смонтированы и не имеют следов повреждений;
- вентиляционные отверстия (14) не засорены.

ПОДГОТОВКА МАШИНЫ



ОПАСНОСТЬ: никогда не работайте без защитного колпака (7)



Носите защитные перчатки!

- навинтить вспомогательную рукоятку (6); вспомогательная рукоятка может находиться как с правой, так и с левой стороны корпуса машины;
- установить с натягом пылепоглощающий ерш (8) на защитном кожухе (7);
- Установить защитный кожух на корпус машины с помощью винтов (10), вставив между корпусом машины и защитным кожухом скобу (9) и помня, что выступы, имеющиеся на скобе, должны входить в соответствующие отверстия на фланце защитного кожуха;
- после закрепления винтов (10) и скобы (9), защитный кожух должен иметь возможность поворачиваться с легким (7) трением примерно на 20° для установки в положение, наиболее удобное для оператора;
- подсоединить вытяжное устройство к патрубку (15) с помощью вытяжной трубы.



Защитный кожух (7) должен быть установлен в соответствии с рукояткой.

МОНТАЖ ДИСКА ДЕРЖАТЕЛЯ АБРАЗИВНОГО ДИСКА

1. Установить дискдержатель (12) на оси зажимного патрона (5);
2. Установить абразивный диск;
3. навинтить зажимное кольцо (11) и затянуть его с помощью рабочего ключа (13), удерживая неподвижным ось зажимного патрона, используя для этого ключ на 17 мм, или кнопку блокиратора (4).

ЗАМЕНА АБРАЗИВНОГО ДИСКА

Может быть осуществлено двумя способами:

1° способ: заблокировать вал держателя шлифовального камня (5), нажав на кнопку (4), одновременно проворачивая диск держателя абразивного диска (12) пока не произойдет блокировка. Отвинтить зажимное кольцо с помощью торцевого ключа, заменить шлифовальный круг, навинтить его и затянуть. Высвободите вал держателя шлифовального камня, отпустив кнопку и вручную провернув диск держателя абразивного диска, проверив, чтобы произошел разблокировка.

ПРЕДУПРЕЖДЕНИЕ! кнопка блокирования оси, несущей шлифовальный круг, ни в коем случае не должна быть нажата раньше полной остановки машины, так, как это может привести к разрушению коробки зубчатой передачи или штыря кнопки, и, как следствие, к потере гарантии.

2° способ: вместо того, чтобы использовать кнопку блокирования, для блокирования оси зажимного патрона (5) вставить ключ на 17 мм (13) в вырез на оси, находящийся между диском-подшош и коробкой зубчатой передачи; после чего проследовать, как описано выше Действуйте в соответствии с 1 способом "Отверните гайку [...]"

Не допускаются использование других инструментов для закрепления/открепления.

НИМАНИЕ: Перед использованием проверьте состояние шлифовального камня. Шлифовальный камень должен быть установлен правильно и должен проворачиваться свободно. Никогда не используйте поврежденный шлифовальный камень / фрезу. Поврежденный шлифовальный камень может распасться на кусочки и привести к опасности возникновения несчастного случая.

Включить машину и убедиться, что нет аномальной вибрации или коробления абразивного диска. В противном случае немедленно выключить машину и устранить anomalies.

ЗАПУСК И ОСТАНОВКА

- **Запуск:** переместить ползунок переключателя ВКЛ/ВЫКЛ (2) вперед по направлению; для блокирования переключателя ВКЛ/ВЫКЛ (2) в положении "включено", нажать одновременно на переднюю часть ползуна ВКЛ.

- **Остановка:** отпустить ползунок ВКЛ/ВЫКЛ (2).

Если заблокировано, нажмите переключатель ВКЛ/ВЫКЛ, расположенный в задней части, вниз и отпустите его в положении ВЫКЛ.

ВНИМАНИЕ: после перебора электропитания, если переключатель ВКЛ/ВЫКЛ включен, необходимо отпустить переключатель (см. Остановку).

ЭЛЕКТРОННОЕ РЕГУЛИРОВАНИЕ ЧИСЛА ОБОРОТОВ

Регулирование числа оборотов осуществляется соответствующим маневрированием колесика регулятора скорости (3), установленного на задней части машины. Выбор скорости проводится в соответствии с характеристиками дисков из абразивной бумаги и обрабатываемого материала.

ДОПУСКАЕМЫЙ РАБОЧИЙ ИНСТРУМЕНТ

Фибер-диск с диаметром Ø 115 мм.



Использование инструмента с большим диаметром приведет к перегрузке мотора и передающих органов с последующим разрушением в короткие сроки.

ОБСЛУЖИВАНИЕ



Все операции проводятся при отсоединенной вилке электропитания. По окончании работы, в случае необходимости, очистить струей воздуха поверхность машины от пыли, обращая особое внимание на вентиляционные отверстия мотора.

Не допускаются другие вмешательства со стороны потребителя.

Для обслуживания и периодической очистки внутренних частей машины, таких как щетки, подшипники, зубчатые передачи и т.п. и при любой другой необходимости следует обращаться в специализированные центры технического обслуживания или на www.rupes.com.

Используйте только оригинальные РУПЕС части или аксессуары.

УТИЛИЗАЦИЯ ЦИЯ (ДИРЕКТИВА WEEE)



Только для стран-членов ЕУ: В соответствии с европейской директивой по утилизации отходов электронного и электрического оборудования и ее осуществлением в рамках национальных стандартов, утилизированное электрическое оборудование должно собираться отдельно в целях переработки эко-сопоставимым образом.

Когда изделие достигает конца срока службы, оно не должно выбрасываться вместе с бытовым мусором или иным подобным образом, а должно утилизироваться в авторизованных центрах по дифференцированному сбору (необходимо связаться с соответствующими органами власти, чтобы ознакомиться с тем, где можно утилизировать изделие в соответствии с действующим законодательством). Правильная утилизация изделия ведет к охране здоровья и окружающей среды. В случае неправильной утилизации на нарушителя будут наложены соответствующие санкции. Правильная утилизация изделия способствует охране здоровья и окружающей среды. При неразрешенной законом утилизации изделия к нарушителям применяются санкции.

ЗАЯВЛЕНИЕ О СООТВЕТСТВИИ ЕС

Заявляем исключительно под нашу ответственность, что портативный электрический инструмент с двигателем, к которому относится данная инструкция, соответствует Основным Требованиям, изложенным в Директивах:

2006/42/ЕС; 2014/30/ЕУ; 2011/65/ЕУ

Проверочные испытания были проведены с соответствии с действующими Единными Европейскими нормами. Низкое Напряжение:

EN 60745-1-2009 + A11:2010

EN 60745-2-3:2011 + A2:2013 + A11:2014 + A12:2014 + A13:2015

EN 55014-1:2017 + A11:2020

EN 55014-2:1997 + A1:2001 + A2:2008

EN 61000-3-2:2014

EN 61000-3-3:2013

EN IEC 63000:2018

Технический файл по адресу:

РУПЕС S.p.A. a socio unico

Via Marconi, 3/A - Loc. Vermezzo

20071 Vermezzo con Zelo (MI) - Italy

Vermezzo con Zelo (Mi), 27/10/2023

РУПЕС S.p.A a socio unico
Il PRESIDENTE
G. Valentini

RUPES S.p.A. a socio unico
Via Marconi, 3/A - Loc. Vermezzo 20071 Vermezzo
con Zelo (MI) - Italy
Tel. 02/946941
Fax 02/94941040

Uff. Vendite e assistenza clienti
Tel. 02/94694312

e-mail: info_rupes@rupes.it
web: <http://www.rupes.com>

Sede legale:
Viale Bianca Maria, 13 - 20122 MILANO - ITALY